



NILS[®]
EXTREME

HD114



PL INSTRUKCJA

EN USER MANUAL

CZ NÁVOD

DE GEBRAUCHSANLEITUNG

PL Należy dokładnie zapoznać się z instrukcją i zachować ją na przyszłość!

Prosimy o zapoznanie się z instrukcją i przestrzeganie wszystkich podstawowych zasad bezpiecznej jazdy na hulajnodze.

KONIECZNE JEST ZAKŁADANIE KASKU ORAZ OCHRANIACZY NADGARSTKÓW, ŁOKCI I KOLAN.

Hulajnoga to sprzęt sportowy przeznaczony do jazdy rekreacyjnej.

Hulajnoga nie jest przeznaczona do uprawiania sportów profesjonalnych, nie należy wykonywać na niej akrobacji. Wbieganie i skoki na hulajnodze są niebezpieczne.

Jazda na hulajnodze wymaga posiadania specjalnych umiejętności.

Przed rozpoczęciem jazdy należy zapoznać się z techniką jazdy na hulajnodze oraz z technikami hamowania. Podczas jazdy na hulajnodze należy zachować ostrożność.

Dzieci powinny jeździć na hulajnodze pod nadzorem dorosłych.

Wskazane jest używanie ochraniaczy, kasków ochronnych oraz elementów odblaskowych. Prędkość należy zawsze dostosować do poziomu umiejętności.

Do jazdy na hulajnodze należy wybrać odpowiednią nawierzchnię. Powinna być gładka, czysta i sucha. Należy unikać stromego terenu oraz śliskiego, zapylonego, kamienistego lub mokrego podłoża.

Montaż

Do montażu kół (1) należy użyć załączonych złączy śrubowych (2, 3) oraz tulei (4).

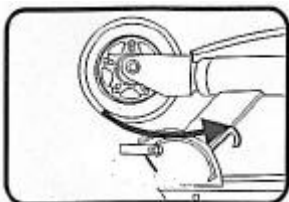
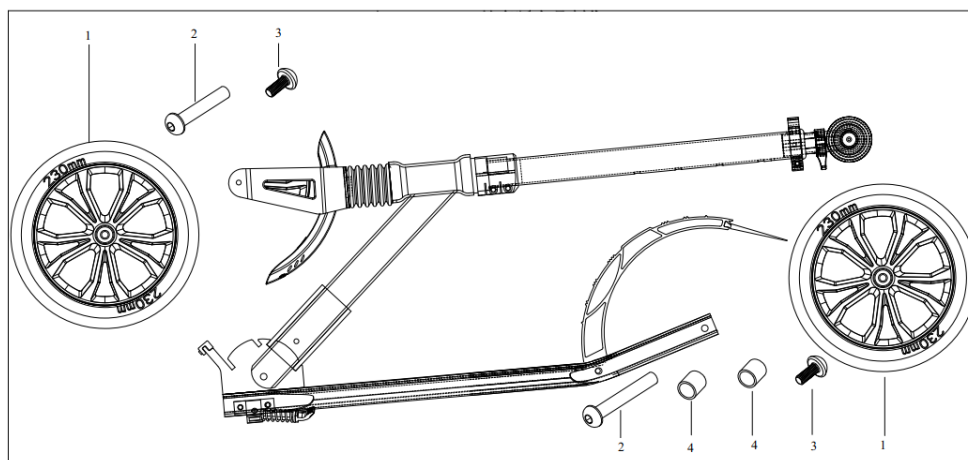

1. Odbezpiecz mechanizm blokujący.

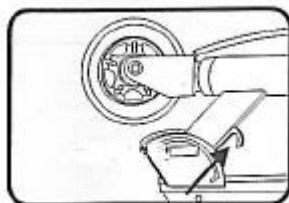

2. Pociągnij dźwignię w górę.

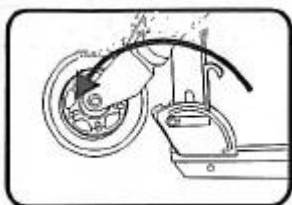

3. Rozłóż hulajnogę.

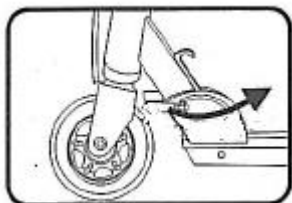

4. Zamknij mechanizm blokujący.

DOPASOWANIE WYSOKOŚCI KIEROWNICY

Odblokuj blokadę kolumny kierownicy (dźwignia), reguluj wysokość kierownicy poprzez wysunięcie drążka, aż usłyszysz kliknięcie sygnalizujące osiągnięcie poprawne ustawienie kierownicy, po czym zablokuj kolumnę kierownicy za pomocą blokady



UWAGA: Maksymalna wysokość wysunięcia kierownicy jest zaznaczona na pręcie kierownicy. Nie wolno przekraczać zaznaczenia.

DEMONTAŻ

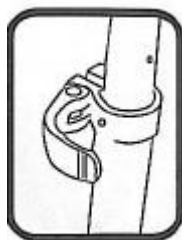

1. Odbezpiecz blokadę kierownicy.

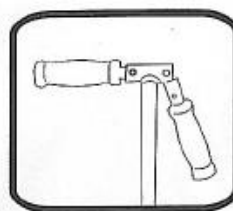

2. Wyjmij obydwie uchwyty z poprzecznej tuby kierownicy.

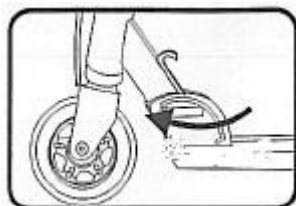

3. Otwórz mechanizm blokujący.



4. Pociągnij dźwignię w górę.

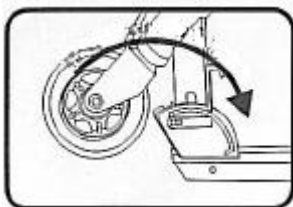

5. Złóż hulajnogę.

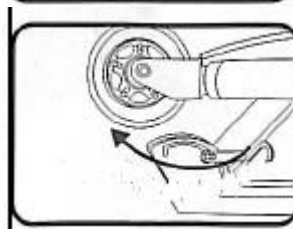

6. Zamknij mechanizm blokujący.

UWAGA

Montaż i demontaż hulajnogi powinien być wykonywany przez lub pod nadzorem osoby dorosłej.

Konserwacja:

Regularna konserwacja ma zasadnicze znaczenie dla bezpieczeństwa jazdy na hulajnodze oraz wydłuża jej żywotność. Po zakończeniu jazdy na hulajnodze zalecane jest jej staranne czyszczenie i osuszenie. Należy usunąć drobne kamienie i inne obce elementy, które mogą znajdować się między elementami hulajnogi. Podczas jazdy na hulajnodze niektóre elementy takie, jak kółka i łożyska, osie mogą ulec zużyciu. Te elementy nie podlegają reklamacji. Należy regularnie sprawdzać stan hulajnogi i w razie potrzeby wymienić części na nowe.

KÓŁKA

Durometr oznacza twardość kótek – im wyższy jest numer tym twardsze są kółka. Np. kółka 78A – to kółka miękkie, 92A to twarde kółka. Kółka miękkie lepiej adaptują się do drogi i zapewniają lepszą trakcję. Kółka twarde wolniej się zużywają, ale zapewniają mniejszą trakcję i mniejszy komfort jazdy.

Rozmiary kótek są mierzone w milimetrach.

60-64mm – kółka małe z niskim środkiem ciężkości, zalecane dla początkujących. 70-72mm – kółka średnie, używane do długich dystansów i jazdy rekreacyjnej.

76-82 mm – kółka duże, najbardziej trwałe dla średnio-zaawansowanych i zaawansowanych.

Podczas jazdy na hulajnodze kółka ulegają zużyciu i należy je wymieniać co pewien czas. Stopień zużycia kótek zależy od wielu czynników, takich jak: styl jazdy, powierzchnia, po której się jeździ, wzrost i waga użytkownika, warunki atmosferyczne, materiał kótek i ich twardość.

Wymiana kótek:

1. Odkręć śruby osiowe mocujące kółka używając odpowiedniego narzędzia.
2. Ściągnij kółko.
3. Wyciągnij łożyska z tulejki z kółka.
4. Włóż łożyska z tulejką do nowego kółka.
5. Załóż kółko i dokręć śruby osiowe.

Nie należy dokręcać zbyt mocno śrub mocujących kółka.

Ze względów bezpieczeństwa zalecane jest tylko jednokrotne stosowanie samoblokujących nakrętek, z czasem tracą one bowiem swoją skuteczność.

Kółka nie obracają się płynnie.

Aby nowe kółka obracały się płynnie, należy je dotrzeć. Łożyska są ściśle osadzone i dla optymalnej

wydajności wymagają obciążenia. Należy również sprawdzić czy śruby nie są za mocno dokręcone.

ŁOŻYSKA

Wyróżnia się następujące typy łożyska: 608 z - zwykle łożysko dla początkujących.

608 zz ABEC 1, 3, 5, 7... - bardzo dobre łożysko, długa żywotność.

Cyfra przy ABEC im jest większa tym lepsza jest precyzja łożyska i materiał, z jakiego zostało ono wykonane.

Dobra jakość łożysk gwarantuje płynną jazdę na hulajnodze. Wszystkie łożyska zostały zaopatrzone w smar i nie wymagają ponownego smarowania. Należy unikać zapyłonych, tłustych i mokrych powierzchni. Mokre lub wilgotne łożyska należy suszyć czystą szmatką. Zużyte łożyska należy wymienić.

Wymiana łożysk

1. Ściągnij kółka.
2. Wyjmij pierwsze łożysko z kółka używając odpowiedniego narzędzia.
3. Następnie wyciągnij tulejkę i drugie łożysko.
4. Oczyszczyć łożysko suchą szmatką lub wymienić je na nowe.
5. Włóż pierwsze łożysko do kółka.
6. Włóż tulejkę i drugie łożysko

TECHNIKI HAMOWANIA:

Aby się zatrzymać należy zredukować prędkość jazdy, a następnie zeskoczyć lub zejść z hulajnogi, zachowując przy tym wszelką ostrożność. Aby zwolnić, szuramy jedną nogą o podłoże lub naciskamy piętą na umieszczony nad tylnym kołem hamulec.

Hamulec po wielokrotnym lub stałym używaniu może być gorący. Nie należy go dotykać bezpośrednio po hamowaniu.

KIEROWANIE HULAJNOGĄ

Przed jazdą należy sprawdzić mechanizm kierowania hulajnogą czy jest dobrze zainstalowany.

Rączka w kształcie litery T służy do podtrzymywania równowagi podczas jazdy, jak również do skrętu. W celu zmiany kierunku jazdy w lewo – skręć kierownicę w lewo, w celu zmiany kierunku jazdy w prawo – skręć kierownicę w prawo.

PODSTAWOWE ZASADY BEZPIECZEŃSTWA

- Do jazdy na hulajnodze wybieraj miejsca pozwalające poprawić Twoje umiejętności, unikaj chodników i ulic gdzie możesz spotkać innych użytkowników drogi.
- Dzieci do lat ośmiu powinny jeździć na hulajnodze pod ciągłym nadzorem.
- Ucz się wszystkiego powoli. Gdy tracisz równowagę nie czekaj aż upadniesz, lecz zatrzymaj się i zacznij jazdę od nowa.
- Unikaj jazdy po mokrej, dziurawej, kamienistej nawierzchni, na której znajdują się plamy oleju itp.
- Unikaj jazdy po zmroku.
- Zwracaj uwagę na stan ogólny hulajnogi.
- Kontroluj i czyść osie, łożyska i kółka.
- Upewnij się, że wszystkie śruby są dobrze dokręcone.

- Nie modyfikuj hulajnogi, gdyż może to zagrozić bezpieczeństwu.
- Należy usuwać ostre krawędzie powstające podczas użytkowania.
- Należy sprawdzać czy nie pojawiły się drzazgi i pęknięcia.
- W przypadku poważnych uszkodzeń należy wymienić hulajnogę na nową.
- Noś odpowiednią odzież ochronną i zawsze zakładaj obuwie do jazdy na hulajnodze.
- Zawsze zwracaj uwagę na pieszych i ustępuj im pierwszeństwa.
- Zawsze przestrzegaj przepisów o bezpieczeństwie ruchu drogowego.
- Przygotuj się do jazdy i upewnij że urządzenie jest poprawnie złożone aby uniknąć chybotania elementów, przytrzaśnięcia lub niekontrolowanego złożenia hulajnogi.

Odpowiedzialność dorosłych

- Dzieci należy nauczyć, jak bezpiecznie jeździć na hulajnodze.
- Zaleca się nadzór osoby dorosłej, gdy dziecko bawi się hulajnogą.
- Przed pozwoleniem dziecku jeździć sprawdź, czy nic nie może spowodować wypadku.
- Nie pozwalaj dziecku jeździć w nocy.
- Aby uniknąć wypadku, nie pozwalaj dziecku jeździć po drogach publicznych lub obszarach o dużym natężeniu ruchu. Bezpiecznymi miejscami do zabawy mogą być: zamknięte dziedzińce, parki itp.
- Do stosowania na gładkich, równych powierzchniach, bez piasku, żwiru i innych elementów.
- Nie pozwalaj dziecku bawić się na zbozczach, basenach, schodach lub w pobliżu małych dzieci.
- Upewnij się, że ubranie lub akcesoria dziecka nie ograniczają jego możliwości wzrokowych, słuchowych lub ruchowych.
- Nie zezwalaj na używanie produktu więcej niż jednemu dziecku jednocześnie.
- Podczas użytkowania nigdy nie naciskaj na plecy dziecka.

OGRANICZENIA GWARANCJI!

Reklamacja zwrócona dystrybutorowi akceptowana jest jedynie ze wszystkimi oryginalnymi komponentami, którymi są kółka, podwozie itp.

Gwarancją nie są objęte uszkodzenia spowodowane wypadkiem, nieprawidłowym użytkowaniem produktu lub nieprawidłową naprawą, zużyte części, nienasmarowane, podrapane, części uszkodzone w wyniku korozji i montażu nieoryginalnych części zapasowych. Reklamacje dotyczące zużycia kółek, lub uszkodzonych, ewentualnie złamanych, łożysk nie zostaną ZAAKCEPTOWANE. Chodzi tu o towar konsumpcyjny. Niniejszy produkt nie jest przeznaczony do akrobatycznych i ekstremalnych wyczynów sportowych (przeskoki przez przeszkody, zeskoki....). producent nie odpowiada za szkody powstałe spowodowane na zdrowiu i majątku, do których mogło dojść w wyniku takiego stosowania.

Ewentualna reklamacja musi zostać natychmiast złożona przy stwierdzeniu wady, w sklepie w którym hulajnoga została zakupiona. Konsument nie może dalej korzystać z towaru, w której stwierdził wadę.

Hulajnoga może być reklamowana w stanie wyczyszczonym i pozbawionym wszelkich zabrudzeń, w trwałym najlepiej oryginalnym opakowaniu, oznaczonym kodem towaru. Przy złożeniu reklamacji należy przedłożyć dowód zakupu towaru. Sprzedawca przedłoży reklamację w formie pisemnego stanowiska o stanie przyjętej hulajnogi, gdzie zostanie dokładnie opisany powód reklamacji. Prawo do zgłoszenia reklamacji wygasa po upływie okresu gwarancji.

Po zakończeniu użytkowania, hulajnogę należy rozłożyć oddzielając elementy wykonane z plastiku od elementów metalowych oraz tych zawierających elektronikę i zutylizować je, zgodnie z przewidzianym w prawodawstwie krajowym obowiązkiem, wkładając je do odpowiednich pojemników na odpady a element zawierający elektronikę odnieść do punktu selektywnej zbiórki odpadów.

Importer: ABISAL SP. Z O. O., UL. PYSKOWICKA 17; 41-807 ZABRZE, POLAND, www.abisal.pl

Please read this instruction carefully and keep it for future use!

Read the manual and keep all the basic rules of safe Scooter using. Max user weight 80kg, Class A
THE USE OF SAFETY HELMET AND WRIST, ELBOW AND KNEE PROTECTORS IS COMPULSORY

Scooter you bought is made for recreational purposes only.

Scooter should not be use for professional sports and should not be used for evolution. Running and jumping on scooter is dangerous.

People who use scooter should have appropriate skills.

Before using scooter learn the technique of riding a scooter and brake technique. During riding a scooter you should be careful.

Children should use scooter only under adult's supervision.

It is highly recommended to use safety pads , helmets and reflective elements. The speed shall be always adapted to the level of skills.

Appropriate surface must be chosen for using scooter. The surface shall be smooth, clean and dry. The slope terrain and slippery, dusty, stony, wet ground shall be avoided.

Assembly

For mounting the wheels (1), use the enclosed screw connections (2, 3) and the bushes (4).

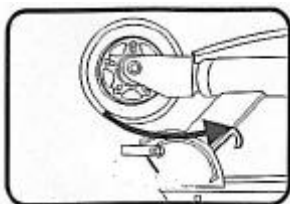
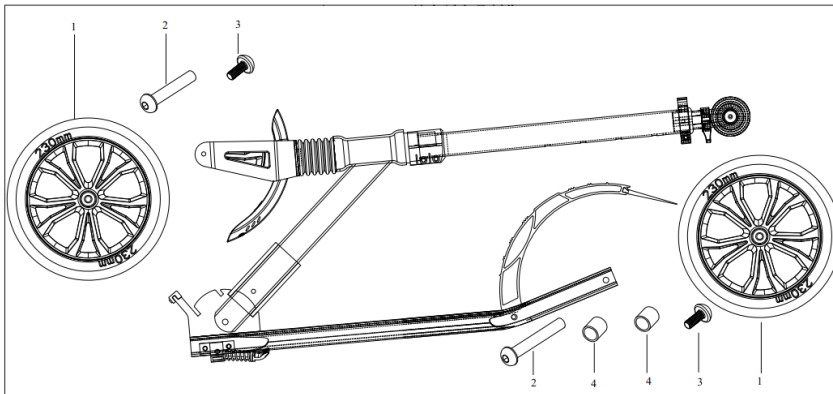

1. Unlock the locking mechanism.

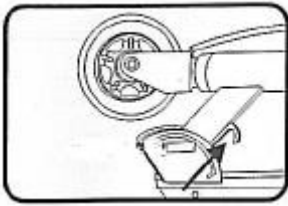

2. Pull the lever upwards.

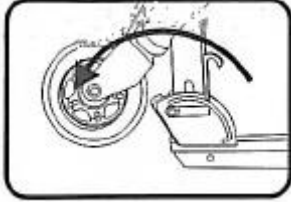

3. Assembly the scooter.

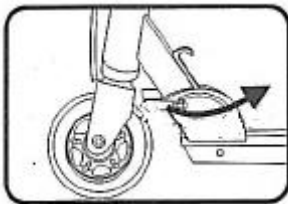

4. Lock the locking mechanism.

HEIGHT ADJUSTMENT

Unlock the steering column lock (lever), adjust the height of the steering wheel by extending the stick until you hear a click signaling that the steering wheel is correctly positioned, then lock the steering column with the lock



NOTICE:

The maximum handlebar extension height is marked on the handlebar rod. The selection must not be exceeded.

UNFOLDING INSTRUCTION

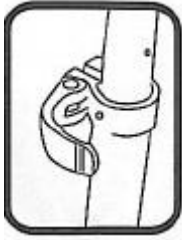

1. Unlock the steering wheel lock.

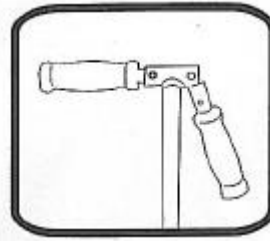

2. Remove both handles from the transverse steering wheel tube.

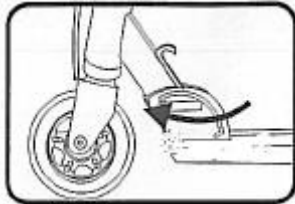

3. Open the locking mechanism.



4. Pull the lever upwards.

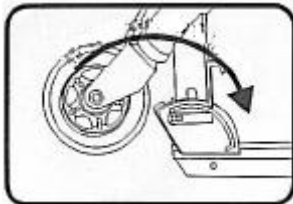

5. Unfold the scooter.

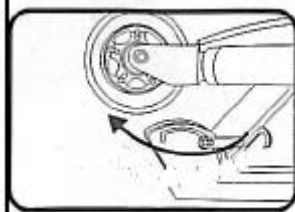

6. Lock the locking mechanism.

NOTICE

Assembling and unfolding the scooter shall always be overseen or performed by an adult person.

Maintenance

Regular maintenance is very important for riding a scooter safely and extends their life. After each ride it is suggested to clean the scooter and dry carefully. Small stones and other elements which can be found between wheels shall be removed. During riding a scooter some parts like brake, wheel, bearings can be worn out. These items are not subject to the complaint. Their status must be regularly checked and the parts shall be replaced with new if necessary.

WHEELS

The durometer indicates wheels hardness – the higher the number is the harder the wheels are. I.e. wheels 78A – are soft wheels, 92A are hard wheels. The soft wheels adapt better to the road and provide better traction. Hard wheels wear slower and provide lower traction and lower riding comfort.

The wheels dimensions are in millimetres.

60-64mm—small wheels with low centre of gravity, help the beginner to keep stability. 70-72mm—medium wheels, used for long distances and recreational riding.

76-82 mm—big wheels, used for fast riding, the most durable for medium experienced and experienced skaters.

The wheels are subject to wear during riding a scooter and shall be replaced from time to time. Rate of the wheels wear depends on many factors, like: riding style, surface on which the riding is carried out, height and weight of user, the weather, the wheels material and their hardness.

Wheels replacement:

1. Unscrew the wheels axis bolts using appropriate tool.
2. Remove the wheel from runner.
3. Remove the bearing with sleeve from the wheel.
4. Put the bearing with sleeve into the wheel.
5. Install the wheels on the runner and tighten the axis bolts.

The wheels fixing bolts should not be tightened too strong.

For safety reasons it is suggested to use self-locking nuts only once, as their performance level may deteriorate with time.

When wheels do not move smoothly.

In order to make wheels to move smoothly, they must grind in. Bearings are tightly mounted and they need to be weighted to get optimum efficiency. One should also check if screws are not too tightened up.

BEARINGS

The following bearings types can be used: 608z—common bearing for beginners.

608 zz ABEC 1, 3, 5, 7... - very good bearing, long durability.

The bigger is the number by ABEC the better the bearing precision and the material, from which it was made.

Good bearings quality ensures fluent riding a scooter. All bearings were equipped with grease and do not require next lubrication. Dusty, greasy and wet surfaces shall be avoided. Wet or moist bearings shall be dried with clean cloth. The worn bearings shall be replaced.

Brakes replacement

1. Remove the wheels from runner.
2. Remove the first bearing from wheel using appropriate tool
3. Then remove the sleeve and the second bearing.
4. Clean the bearing with dry cloth or replace it with new one.
5. Insert the bearing to the wheel.
6. Insert the sleeve and the second bearing.

BRAKING TECHNIQUES

In order to stop the scooter one should reduce speed and jump out or get off the scooter being very careful at the time. To reduce speed one scrapes his foot on the ground or presses his heel onto the brake located over the back wheel.

The mechanism to reduce speed will get hot from continuous use, do not touch after braking.

SCOOTER STEERING INSTRUCTION.

Before using a scooter check if the steering mechanism is properly installed.

T-shaped handlebar is helping to keep the balance, as well as it is used to change directions. In order to turn left – turn the handlebar left. In order to turn right – turn the handlebar to the right.

THE BASIC SAFETY RULES

- Choose places where you use the skateboard appropriately to your skills, avoid pavements and streets where you can meet other road users.
- Children under six years of age should use skateboards under constant supervision.
- Learn everything slowly. When you are losing your balance do not wait until you fall, but stop and start again..
- Avoid unsuitable surfaces. Ride on flat, clean and dry roads.
- Avoid riding after dark.
- Pay attention to the general condition of scooter.
- Check and clean the bearings and wheels.
- Make sure that the bolts are properly tightened.
- Do not modify the scooter as it can be dangerous for your safety.
- Sharp endings caused by using must be removed.
- In case of serious damages the scooter should be exchanged into new one.
- Use appropriate protective clothing and always wear appropriate shoes.
- Always pay attention to pedestrians and always give them right of way.
- Always follow the road safety rules.
- Prepare to ride and make sure the scooter is folded correctly to avoid wobble, pinching or uncontrolled folding of the scooter.

Adult responsibility

- Children must be taught how to ride safely.
- Supervision of an adult is strongly advised when the child plays with the product.
- Before leaving the child ride, check that nothing may cause an accident.
- Do not leave the child ride at night.
- In order to avoid casualties, do not leave the child ride on public roads or areas with traffic. Safe areas to play can be: closed courtyards, parks etc.
- To be used on smooth, even surfaces, without sand nor gravel or other elements.
- Do not leave the child play on slopes, pools, stairs or next to small children.
- Make sure that the child's clothes or accessories do not interfere with his visual, hearing or moving abilities.
- Do not authorize more than one child at time on the product.
- While in use, never push on the child's back.

WARRANTY LIMITATIONS!

Complaint returned to the distributor is to be accepted only with all original components, which are wheels, chassis, bearings, etc.

Warranty does not cover: damages caused by accidents, misuse or improper repair of the product; worn parts; parts not lubricated, scratched or damaged by corrosion as well as installation of non- original spare parts. Complaints concerning worn wheels, worn brakes and damaged or broken bearings WILL NOT BE ACCEPTED (it refers to consumable parts). This product is not intended to acrobatic and extreme performances (jumping over obstacles, jumping down etc.). Manufacturer is not responsible for damage caused to health and property, which may result from such use.

Any complaint must be made immediately after discovery of the defect, in the shop where scooter had been purchased. Consumer cannot continue to use the product, in which he had stated a defect.

Only products cleaned and without any dirt can be claimed. Defected items should be delivered in the durable (best original) packaging, with item code. While lodging complaint, the proof of purchase must be shown. Seller shall submit a written complaint about the scooter state, in which the exact reason of complaint is described. The right to make a complaint expires after the warranty period

After use, the scooter should be disassembled, separating the elements made of plastic from metal elements and those containing electronics, and disposed of in accordance with the obligation provided for in national legislation, placing them in appropriate waste containers, and the element containing the electronics should be taken to a separate waste collection point.

Importer: ABISAL SP. Z O. O., UL. PYSKOWICKA 17; 41-807, POLAND, www.abisal.pl

Rádně se s návodem seznámete a uschovejte si ho pro budoucí použití!

Prosíme Vás seznámení se s návodem a dodržování všech základních zásad pro bezpečnou jízdu na koloběžce.

KOLOBĚŽKA JE URČENA PRO OSOBY O HMOTNOSTI DO 80KG, TŘÍDA A.

NEZAPOMEŇTE POUŽÍVAT HELMU A CHRÁNIČE ZÁPĚSTÍ, LOKTŮ A KOLEN.

Koloběžka je sportovní potřebou určenou k rekreační jízdě.

Koloběžka není určena k profesionální ani k akrobatické jízdě. Vbíhání a naskakování na koloběžku je nebezpečné.

Jízda na koloběžce vyžaduje určité dovednosti.

Před započítím jízdy se seznámete technikou jízdy na koloběžce a technikou brzdění. Během jízdy na koloběžce buďte opatrní.

Děti by měly jezdit pod dohledem dospělých osob.

Velmi doporučujeme používat chrániče, helmu i reflexní prvky dohromady. Rychlost vždy přizpůsobte vůči stupni svých dovedností.

K jízdě na koloběžce je potřeba vybrat místo s vhodným povrchem. Povrch by měl být hladký, čistý a suchý.

Vyhýbejte se strmému, kluzkému, kamenitému a mokrému povrchu.

Montáž

K montáži kol (1) použijte přiložené šroubové spoje (2, 3) a pouzdra (4).

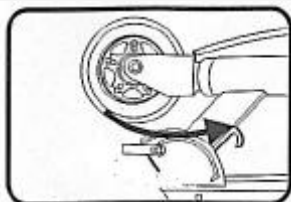
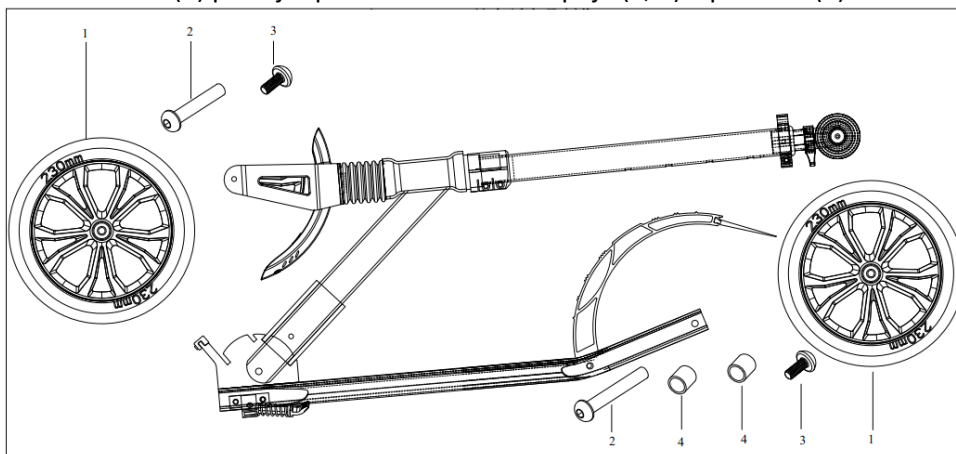

1. Odemkněte blokační mechanismus.

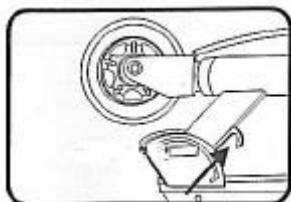

2. Páčku potáhněte nahoru.

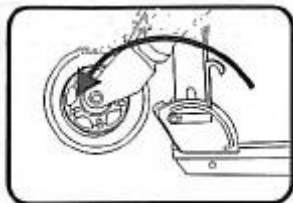

3. Rozložte koloběžku.

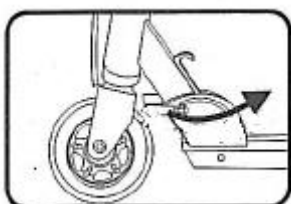

4. Zamkněte blokační mechanismus.

NASTAVENÍ VÝŠKY ŘÍDÍTEK

Otevřte páčku rychloupínáku, stiskněte bezpečnostní tlačítko a vyberte jinou, vhodnou výšku řídítek. Jakmile uslyšíte cvaknutí, můžete zavřít páčku rychloupínáku.



UPOZORNĚNÍ: nevysouvejte řídítka nad značku.

DEMONTÁŽ

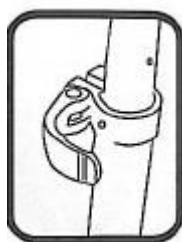

1. Povolte objímku řídítek.

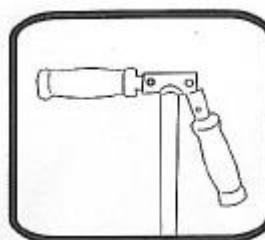

2. Vytáhněte obě rukojeti z vodorovné tyče řídítek.

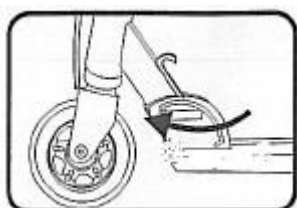

3. Odemkněte blokační mechanismus.



4. Potáhněte páčku nahoru.

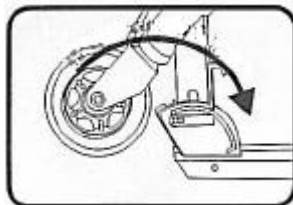

5. Složte koloběžku.

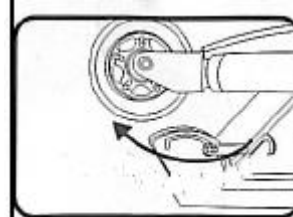

6. Zamkněte blokační mechanismus

POZOR

Montáž a demontáž koloběžky by měla být vždy prováděna pod dohledem dospělé osoby.

Údržba

Pravidelná údržba má zásadní vliv na bezpečnost jízdy na koloběžce a také prodlužuje její životnost. Po ukončení jízdy na koloběžce ji doporučujeme řádně očistit a osušit. Také odstraňte kamínky a jiné cizí předměty, které by se mezi částmi koloběžky mohly nacházet. Během jízdy na koloběžce může u částí, jako jsou např.: kolečka a ložiska, dojít k opotřebení. Tyto části nepodléhají reklamaci. Je potřeba pravidelně kontrolovat stav koloběžky a v případě potřeby vyměnit opotřebované části za nové. Koloběžku přechovávejte na suchém místě.

KOLEČKA

Durometr označuje tvrdost koleček – čím vyšší je číslo, tím tvrdší jsou kolečka. Např. kolečka 78A – jsou měkká kolečka, 92A jsou tvrdá kolečka. Měkká kolečka se lépe přizpůsobují povrchu a zajišťují lepší trakci. Tvrdá kolečka se pomaleji opotřebovávají, ale poskytují menší trakci a komfort jízdy.

Rozměry koleček jsou udávány v milimetrech.

60-64mm – malá kolečka s nízkým těžištěm, vhodné pro začátečníky.

70-72mm – střední kolečka, používána pro delší trasy a pro rekreační jízdu.

76-82 mm – velká kolečka s nejdelší životností, vhodné pro středně pokročilé a pokročilé.

Během jízdy na koloběžce se kolečka opotřebovávají a je tedy potřeba je jednou za čas vyměnit. Stupeň opotřebování koleček závisí na mnoha okolnostech jako např. styl jízdy, povrch, po kterém se jezdí, výška a váha uživatele, atmosférické podmínky, materiál koleček a jejich tvrdost.

Výměna koleček:

1. Odšroubujte osově šrouby upevňující kolečka pomocí vhodného nářadí.
2. Sundejte kolečko.

3. Vytáhněte ložiska z prstence kolečka.
4. Vložte ložiska do prstence nového kolečka.
5. Nasaďte kolečko a dotáhněte osově šrouby.

Šrouby, které upevňují kolečka, příliš neutahujte.

Z důvodu bezpečnosti je doporučeno použít samoblokační matky jen jednou, časem totiž ztrácejí svoji účinnost.

Kolečka se netočí plynule.

Aby se nová kolečka plynule otáčela, je potřeba je namazat. Ložiska jsou přesně posazena a pro optimální výkon potřebují zatížení. Zkontrolujte také, zda nejsou šrouby příliš utáhnuté.

LOŽISKA

Existují tyto typy ložisek:

608 z – obyčejné ložisko pro začátečníky.

608 zz ABEC 1, 3, 5, 7... - velmi dobré ložisko s dlouhou životností.

Čím je číslo u ABEC větší, tím je ložisko lépe provedeno a tím kvalitnější je materiál, ze kterého je vyrobeno.

Dobrá kvalita ložisek zaručuje plynulou jízdu na koloběžce. Všechna ložiska jsou ošetřena mazadlem, proto nevyžadují další mazání. Je potřeba vyhýbat se mastným a mokřým povrchům. Mokrý nebo vlhký ložiska je potřeba osušit čistým hadříkem. Opotřebovaná ložiska je potřeba vyměnit.

Výměna ložisek

1. Sundejte kolečka.
2. Vytáhněte první ložisko z kolečka pomocí vhodného náradí.
3. Dále vytáhněte prstenec a druhé ložisko.
4. Očistěte ložisko suchým hadříkem nebo jej vyměňte za nové.
5. Vložte první ložisko do kolečka.
6. Vložte do kolečka prstenec a druhé ložisko.

TECHNIKA BRZDĚNÍ:

Pro zastavení se, je potřeba- při zachování maximální opatrnosti- snížit rychlost jízdy a poté z koloběžky seskočit nebo sejít. Za účelem zpomalení přibrzdíme jemným táhnutím jedné z nohou po povrchu nebo patou mačkáme brzdu umístěnou nad zadním kolečkem.

Brzda může být ,po několikátém nebo stálém používání, horká. Nedotýkejte se brzdy krátce po brzdění.

ŘÍZENÍ KOLOBĚŽKY

Před jízdou zkontrolujte, zda je mechanismus řízení dobře nainstalován.

Rukojeť ve tvaru písmene T slouží k udržování rovnováhy během jízdy a také k zatáčení. Za účelem změny směru jízdy vlevo – otočte řídítka vlevo , za účelem změny směru jízdy vpravo – otočte řídítka vpravo.

ZÁKLADNÍ PRAVIDLA BEZPEČNOSTI

- K jízdě na koloběžce si vybírejte místa, která umožní zlepšit Vaše dovednosti, vyhýbejte se chodníkům a ulicím, kde se nachází mnoho jiných účastníků silničního provozu.
- Děti ve věku do 8 let by měly na koloběžce jezdit pod stálým dohledem dospělé osoby.

- Vše se učte pozvolna. Když ztratíte rovnováhu, nečekejte až spadnete, ale zastavte se a začněte od začátku.
- Vyhýbejte se jízdě po mokřem, dřevém, kamenitém povrchu, povrchu, na kterém se nacházejí olejové skvrny, atd.
- Vyhýbejte se jízdě po setmění.
- Všímejte si stavu koloběžky.
- Kontrolujte a čistěte osy, ložiska a kolečka.
- Ujistěte se, že jsou všechny šrouby řádně dotaženy.
- Koloběžku neupravujte, mohlo by dojít k ohrožení bezpečnosti.
- Odstraňujte ostré hrany vznikající během používání koloběžky.
- Kontrolujte, zda se na koloběžce neobjevily třísky a praskliny.
- V případě poškození vyměňte koloběžku za novou.
- Noste vhodné oblečení a obuv pro jízdu na koloběžce.
- Vždy berte ohled na chodce a dávejte jim přednost.
- Vždy dodržujte pravidla silničního provozu.
- Připravte se na jízdu a ujistěte se, že je koloběžka správně složená, aby nedošlo k poškození, skřípnutí nebo nekontrolovanému složení koloběžky

Odpovědnost dospělých

- Dítě musí být poučeno, jak jezdit bezpečně.
- Důrazně se doporučuje dohled dospělé osoby, během jízdy.
- Před zastavením a vystoupením z odraždle zkontrolujte, že se dítě nemůže poranit (například o větve křoví, nebo zábradlí kolem domu).
- Nepoužívejte odraždle po setmění.
- Pro maximální bezpečnost Vašeho dítěte nejezděte po silnicích a jiných, frekventovaných místech. Ideální oblasti pro jízdu jsou zahrady, parky, uzavřené dvory, dětská hřiště apod..
- Jízda na odraždle se doporučuje po rovném, čistém povrchu bez štěrku, písku atd..
- Nenechávejte dítě jezdit po svazích, kolem bazénů, schodů a malých dětí.
- Ujistěte se, že oblečení nebo doplňky dítěte nezasahují do jeho výhledu, nesnižují jeho mobilitu a neomezují sluch.
- Ve stejný okamžik smí na odraždle jezdit pouze jedna osoba.
- Během jízdy nikdy netlačte dítě do zad (například jako pomoc při jízdě do kopce).

ZÁRUČNÍ PODMÍNKY!

Reklamacie u distributora je akceptována pouze se všemi originálními komponenty jako např.: kolečka, podvozek atd.

Záruka se nevztahuje na poškození způsobená nehodou, nesprávným používáním produktu nebo nesprávnou opravou, opotřebované části, dále nenamazané, poškrábané části, části poškozené v důsledku koroze a montáže neoriginálních náhradních dílů. Reklamacie týkající se opotřebování koleček nebo poškozených, eventuálně zlomených ložisek, nebudou AKCEPTOVÁNY. Jedná se o spotřební zboží. Daný produkt není určen k akrobatickým a extrémním sportovním výkonům (skákání přes překážky, saskoky...). Výrobce neodpovídá za škody způsobené na zdraví a majetku, ke kterým mohlo dojít v důsledku takového používání.

Eventuální reklamacie musí být nahlášena okamžitě při zjištění závady, v obchodě, ve kterém byla koloběžka zakoupena. Uživatel nemůže nadále používat zboží, u kterého zjistil závadu.

Koloběžka může být reklamována v čistém stavu, kdy je zbavena veškerých nečistot, v -nejlépe- originálním balení, označeným kódem zboží. Během nahlášení reklamace předložte doklad o zakoupení zboží. Prodejce předloží reklamaci ve formě písemné hostanoviska ke stavu přijaté koloběžky, kde bude přesně popsán důvod reklamace. Právo k nahlášení reklamace vyhasíná uplynutím záruční lhůty.

Dovozce: ABISAL SP. Z O. O., UL. PYSKOWICKA 17; 41-807, POLSKA,
DISTRIBUTOR pro ČR: ABISTORE S.R.O., Poděbradova 111, 702 00 Ostrava, ČESKÁ REPUBLIKA
www.abisal.pl

Lesen Sie die Anweisungen sorgfältig durch und bewahren Sie sie zum späteren Nachschlagen auf!

Lesen Sie die Bedienungsanleitung und beachten Sie alle grundlegende Prinzipien einer sicheren Fahrt auf einem Roller. Maximales Nutzergewicht bis 80kg, KLASSE A.

ES IST ERFORDERLICH PROTEKTOREN WIE HELM, KNIE- UND ELLENBOGEN SCHUTZ ZU TRAGEN.

Der Roller ist ein Sportgerät und zu Erholungsfahrten bestimmt.

Der Roller ist nicht dazu geeignet professionell Sport zu betreiben, man darf keine akrobatische Übungen durchführen. Hineinlaufen und Springen mit dem Roller ist gefährlich. Die Fahrt auf dem Roller erfordert besondere Fähigkeiten.

Vor der Fahrt sollte man sich mit den Fahrtechniken sowie Bremstechniken bekannt machen.

Während der Rollerfahrt sollte man Vorsicht walten lassen.

Kinder dürfen nur unter Aufsicht eines Erwachsenen mit dem Roller fahren.

Es wird empfohlen Protektoren, Helme sowie reflektierende Elemente zu tragen.

Die Geschwindigkeit sollte stets an das Niveau eigener Kenntnisse angepasst werden.

Zu Rollerfahrten sollte geeignete Oberfläche gewählt werden. Sie sollte glatt, sauber und trocken sein.

Man sollte steiles Gelände sowie glatten, verstaubten, steinigen oder nassen Untergrund vermeiden.

Montage

Verwenden Sie zur Montage der Räder (1) die beiliegenden Schraubverbinder (2, 3) und die Buchsen (4).

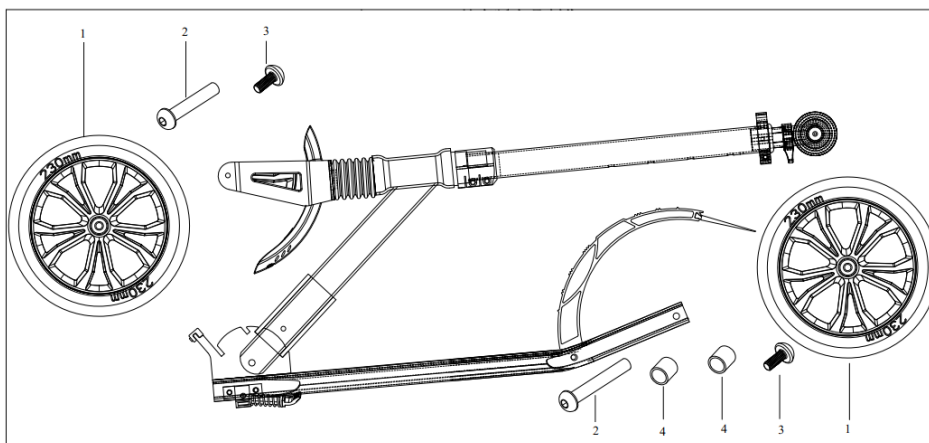

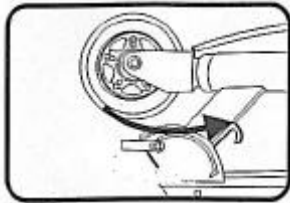

2. Öffne das Blockadesystem.

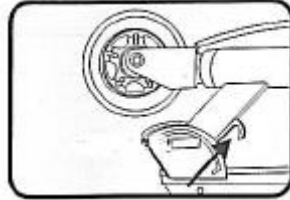

3. Ziehe den Hebel nach oben.

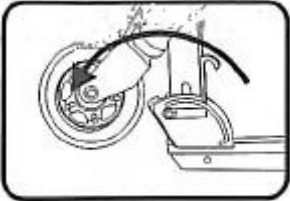

4. Klappe den Scooter auf.

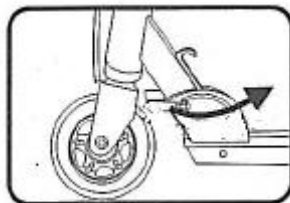

5. Schliesse das Blokiersystem.

EINSTELLUNG DER HÖHE DES LENKERS

Lösen Sie die Schelle des Lenkerrohrs (Hebel). Stellen Sie die Höhe des Lenkers durch das Ausziehen des Rohrs ein, bis ein Klicken zu hören ist. Das Klicken bedeutet, dass die korrekte Position des Lenkers erreicht ist. Blockieren Sie das Lenkerrohr mit der Schelle.



ACHTUNG

Die maximale Höhe ist auf dem Lenkerrohr markiert. Die markierte Auszugshöhe darf nicht überschritten werden.

DEMONTAGE

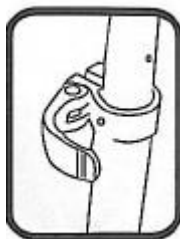

2. Öffne das Blokiersystem.

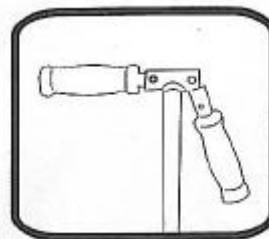

3. Hole die beiden Griffe aus der Lenkradtube raus.

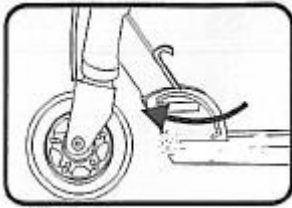

4. Öffne das Blokiersystem



4. Ziehe den Heben nach oben

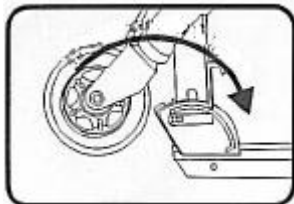

5. Klappe den Scooter zu.

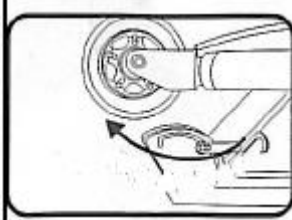

6. Schliesse das Blokiersystem..

ACHTUNG

Die Montage und Demontage sollte durch oder unter Aufsicht von Erwachsenen erfolgen.

Wartung

Eine regelmäßige Wartung ist wesentlich für die Fahrsicherheit des Rollers und verlängert seine Lebensdauer. Es wird empfohlen nach jeder Fahrt den Roller sorgfältig zu reinigen und zu trocknen. Dabei sollte man kleine Steine und andere Fremdkörper entfernen die sich zwischen den Bauteilen des Rollers befinden könnten. Benutzung des Rollers ist mit Verschleiß bestimmter Elemente wie Räder, Kugellager, Achsen verbunden. Diese Verschleißteile unterliegen keiner Garantie. Der technische Zustand des Rollers sollte regelmäßig überprüft und ggf. die defekten Teile ersetzt werden.

RÄDER

Durometer bedeutet die Härte der Räder – je größer die Nummer ist desto härter sind die Räder. zB. Räder 78A – sind weiche Räder, 92A sind harte Räder. Weiche Räder adaptieren sich leichter an die Straße und haben eine bessere Bodenhaftung. Harte Räder nutzen sich langsamer ab, aber die Bodenhaftung ist schlechter und der Komfort ist geringer.

Größe der Räder wird in Millimeter angegeben

60-64mm – Kleine Räder mit einem niedrigen Schwerpunkt, für Anfänger geeignet.

70-72mm – Mittlere Räder, geeignet für lange Strecken und Rekreationsfahrten.

76-82 mm – kółka duże, najbardziej trwałe dla średnio-zaawansowanych i zaawansowanych. Große Räder, am langlebigsten, für Mittel- Erfahrene und Fortgeschrittene.

Während der Fahrt auf dem Scooter werden die Rollen abgenutzt und man sollte sie ab und an

auswechseln. Weidie Rollen Verschleiß hängt von vielen Bedingungen, sowie: Fahrstil, Oberfläche auf der man fährt, Größe und Gewicht des Nutzers, Wetterbedingungen, Material aus dem die Rollen geacht sind und ihre Härte.

Rollen wechsel:

1. Drehe die Achsschrauben raus welche die Räder festhalten mit dem richtigen Werkzeug.
2. Nimm das Rad raus .
3. Hole das Kugellager aus dem Rad raus.
4. Stecke das Kugellager in das neue Rad rein
5. Setze das rad wieder rein und drehe die Achsschraube fest.

Man sollte die Schrauben nicht zu sehr festziehen

Wegen der Sicherheit empfiehlt es sich nur einmalig selbstblockierende Muttern zu nutzen da sie ihre wirksamkeit verlieren.

Die Räder drehen sich nicht fließend.

neue Räder sich fließend drehen sollte man sie festfahren. Die Kugellager sind eng eingebettet und für optimale Wirksamkeit brauchen sie Beschwerung. Man sollte auch prüfen ob die Schrauben nicht zu sehr zugedreht sind.

KUGELLAGER

Es gibt die folgenden Kugellager Typen: 608 z – normale Kugellager für Anfänger

608 zz ABEC 1, 3, 5, 7... - sehr gutes Kugellager, langlebig.

Die Nummer bei ABEC, je größer sie ist desto besser die präzision und das Material aus welchem es gemacht wurde.

Eine gute Qualität garantiert eine fließende Fahrt auf dem Scooter. Alle Kugellager sind mit Schmiermittel ausgestattet und benötigen kein erneuertes schmieren. Man sollte verstaubte, fettige und nasse Oberflächen meiden. Nasse oder feuchte Kugellager sollte man mit einem trockenen Lappen trocknen. Abgenutzte Kugellager sollte man auswechseln.

Kugellager auswechseln

1. Hole die Rollen raus
2. Holle das erste Kugellager raus mit dem richtigen Werkzeug
3. Holle die Tülle raus und die zweite Rolle
4. Trockne das Kugellager mit einem trocknen Lappen und wechsel es auf ein neues.
5. Stecke das erste Kugellager in die Rolle rein
6. Stecke die Tülle rein und das zweite Kugellager

BREMSTECHNIKEN:

Um zu bremsen sollte man die Geschwindigkeit reduzieren und als nächstes runtergehen oder runterspringen, bei einhalten der Sicherheit. Um langsamer zu werde, schieber mit dem Fuß auf dem Boden oder drücke die Bremse über dem Hinterrad.

Die Bremse kann nach dem gebrauch heiss werden. Die Bremse nach dem stehenbleiben nicht anfassen.

LENKUNG DES SCOOTERS

Vor der Fahrt sollte man den Lenkmechanismus überprüfen ob er richtig installiert ist und ohne Probleme funktioniert. Das Lenkrad in der T Form ist zum halten des Gleichgewichts und der lenkung gedacht. Um nach Links zu fahren - dreh das Lenkrad nach Links, um nach Rechts zu fahren - dreh das Lenkrad nach Rechts.
skręć kierownicę w lewo, w celu zmiany kierunku jazdy w prawo – skręć kierownicę w prawo.

SICHERHEITMAßNAHMEN

- Um auf dem Scooter zu fahren suche Orte aus an denen Du deine Fähigkeiten verbesser kannst, meide Gehwege und Straßen wo Du andere Verkehrsteilnehmer treffen könntest
- Kinder unter achtem Lebensjahr sollten immer unter Aufsicht fahren
- Lerne langsam. Wenn Du fühlst dass Du das Gleichgewicht verlierst, warte nicht bis Du umfällst, bleibe stehen und fange von vorne an.
- Fahrten auf nassem, steinigem, lochigem oder mit Öl übersehten Wegen.
- Meide Fahrten in der Dunkelheit
- Gebe acht auf den allgemeinen Zustand des Scooters.
- Kontrolliere und säuber Achsen, Kugellager und Räder.
- Gehe sicher dass alle Schrauben gut festgedreht sind.
- Modifiziere den Scooter nicht da es die Sicherheit gefährden kan.
- Entferne alle scharfe Kanten die während des nutzen entstehen könnten.
- Überprüfe ob keine Splitter und Bruchstellen entstanden sind
- Im Fall ernster Beschädigungen sollte man den Scooter auf einen neuen auswechseln
- Trage eine Schutzausrüstung und ziehe immer Schuhe für die Fahrt an.
- Achte auf Fußgänger und gebe ihnen immer vortritt.
- Befolge immer die Verkehrsregeln
- Vorbereiten Sie sich für die Fahrt und vergewissern Sie sich, dass der Roller richtig montiert worden ist, um die unerwartete Bewegung der Elemente, das Einklemmen oder das unkontrollierte Zusammenklappen des Rollers zu verhindern.

Verantwortung der Erwachsenen

- Bevor Sie das Kind mit dem Spielzeug spielen lassen, versichern Sie sich, dass sie folgende Punkte berücksichtigt haben:
- Es ist wichtig, Ihrem Kind beizubringen, den Roller sicher zu benutzen.
- Wenn der Roller von einem Kind benutzt wird, wird empfohlen, dass er von einem verantwortlichen Erwachsenen beaufsichtigt wird.
- Bevor Sie ein Kind das Laufrad benutzen lassen, achten Sie darauf, dass keine Situation entsteht, die einen Unfall verursachen kann.
- Lassen Sie das Kind nachts das Laufrad nicht benutzen.
- Um Unfallrisiken zu vermeiden, erlauben Sie dem Kind die Benutzung des Laufrads nicht auf öffentlichen Wegen oder dort, wo Motorfahrzeuge verkehren, sondern vielmehr in Örtlichkeiten wie geschlossenen Höfen, Parks usw.
- Ausschließlich auf glatten, geteerten, ebenen und trockenen Oberflächen, ohne Sand, Kies oder Anderem benutzen.
- Erlauben Sie dem Kind die Benutzung des Laufrads nicht in der Nähe von abschüssigem Gelände, offenen Gewässern und Treppen oder in der Nähe von kleinen Kindern.
- Lassen Sie das Kind keine Kleidungsstücke oder ein Accessoire tragen, die seine Seh-, Hör- oder Bewegungsfreiheit einschränken.
- Erlauben Sie nicht mehr als einem Kind auf einmal das Laufrad zu benutzen.
- Bei Benutzung des Produkts durch ein Kind, das Kind nie am Rücken anschieben.

GARANTIE BEGRENZUNGEN!

Die Reklamation an den Distributor wird nur geltend gemacht wenn alle originale Komponenten vorhanden sind, d. H. Räder, Fahrgestell usw.

Eine Reklamation umfasst keine Schäden die wegen eines Unfalls, falscher Nutzung des Produkts oder nicht

fachlicher Reparaturö Verschleissteile, nicht geschmierte, verkratzte, kaputte wegen Korosion und montage nicht originaler Teile. Reklamationen wegen abgenutzter Räder, oder beschädigter, eventuell gebrochener Kugellager WERDEN NICHT AKZEPTIERT: Es geht hier um Konsumware. Dieses Produkt ist nicht für Akrobationen und ekstreme Sportübungen geeignet (Sprünge über Hindernisse, Absprünge...). Der Produzent ist nicht verantwortlich für Schäden die wegen so eines handelns entstehen.

Eine eventuelle Reklamation muss direkt nach dem erkennen eines Schadens gemeldet werden, in dem Geschäft wo der Scooter gekauft wurde. Der Konsument darf nicht weiter das Produkt benutzen bei dem er einen Schade gefunden hat.

Des Scooter darf erst reklamiert werde, wenn er gereinigt ist ohne jede Verschmutzung, in einer stabien, am besten originalen Verpackung mit der Artikel Kennzeichnung. Bei der Reklamation sollte man den Kaufschein vorlegen. Der Verkäufer wird eine schriftliche Stellungname vorbereiten wo genaue Details angetragen werden über den Stand des Scooters und dem Grund der Reklamation. Das Reklamationsrecht endet nach der Garantie dauer.

Am Ende der Nutzungsdauer vom Roller sollten alle Elemente voneinander getrennt werden, d. h. Elemente aus Plastik von den Elementen aus Metall und von diesen, die Elektronik enthalten. Sie sollten nach den geltenden, staatlichen Entsorgungsvorschriften beseitigt und in die dafür vorgesehenen Abfallbehälter eingelegt werden. Die Elektroelemente sollten hingegen am Ort einer getrennten Sammlung von Abfällen entsorgt werden.

Importer: ABISAL SP. Z O. O., UL. PYSKOWICKA 17; 41-807, POLAND, www.abisal.pl

GUARANTEE CARD

Article name:.....

EAN code:.....

Date of sale:

GUARANTEE TERMS:

1. The Seller, on behalf of the Guarantor, provides a guarantee in the territory of the Republic of Poland for a period of 24 months from the date of sale.
2. The guarantee will be honoured by the shop or service centre upon presentation by the customer:
 - a legibly and correctly completed warranty card with the sales stamp and the seller's signature,
 - a valid proof of purchase of the equipment with the date of sale / receipt, the goods claimed.
3. Any defects and damage discovered during the warranty period will be repaired free of charge within a maximum of 21 days from the date of delivery of the goods to the service.
4. In the case of the necessity to import parts, the repair period may be extended by the time necessary for their import, but not longer than 90 days.
5. The warranty does not cover:
 - mechanical damage and defects caused by them,
 - damages and defects resulting from improper use and storage,
 - improper assembly and maintenance,
 - damage and wear of components such as cables, straps, rubber parts, pedals, sponge grips, wheels, bearings, etc.
6. The warranty is void in the event of:
 - expiry date,
 - self-repair,
 - failure to observe the rules of correct operation.
7. Product returned for repair should be complete and clean. In the case of defects the service has the right to refuse acceptance for repair. If the product is delivered dirty, the service centre may refuse to accept it or clean it at the customer's expense with his written consent.
8. The warranty does not cover installation and maintenance work, which, according to the user manual, must be carried out by the user himself.
9. The guarantor also informs that it provides post-warranty service.
10. The goods should be protected for shipping.
11. In order to make use of the warranty, please follow the procedure on the website: <https://serwis.abisal.pl/>.

In case of non-conformity of the sold thing with the contract, the buyer is entitled by law to legal remedies from and at the expense of the seller. The guarantee does not affect such remedies.

THE EQUIPMENT IS NOT INTENDED FOR REHABILITATION AND THERAPY

NOTES ON THE COURSE OF REPAIRS

Item	Date of notification	Date of provision	Course of repairs	Signature of the recipient (shop, owner)

KARTA GWARANCYJNA

Nazwa artykułu:.....
Kod EAN:.....
Data sprzedaży:.....

WARUNKI GWARANCJI:

1. Sprzedawca w imieniu Gwaranta udziela gwarancji na terytorium RP na okres 24 miesięcy od daty sprzedaży.
2. Gwarancja będzie respektowana przez sklep lub serwis po przedstawieniu przez klienta:
 - czytelnie i poprawnie wypełnionej karty gwarancyjnej z pieczętą sprzedaży oraz podpisem sprzedawcy,
 - ważnego dowodu zakupu sprzętu z datą sprzedaży / rachunku, reklamowanego towaru.
3. Ewentualne wady i uszkodzenia ujawniane w okresie gwarancyjnym będą naprawiane bezpłatnie w terminie nie dłuższym niż 21 dni od daty dostarczenia towaru do serwisu.
4. W przypadku konieczności sprowadzenia części z importu okres naprawy może się wydłużyć o czas niezbędny do ich sprowadzenia jednak nie dłużej niż o 90 dni.
5. Gwarancją nie są objęte:
 - uszkodzenia mechaniczne i wywołane nimi wady,
 - uszkodzenia i wady wynikłe wskutek niewłaściwego z przeznaczeniem użytkowania i przechowywania,
 - niewłaściwy montaż i konserwacja,
 - uszkodzenia i zużycie takich elementów jak: linki, paski, elementy gumowe, pedały, uchwyty z gąbki, kółka, łożyska itp.
6. Gwarancja traci ważność w przypadku:
 - upływu terminu ważności,
 - samodzielnych napraw,
 - nieprzestrzegania zasad prawidłowej eksploatacji.
7. Produkt oddany do naprawy powinien być kompletny i czysty. W przypadku stwierdzenia braków serwis ma prawo odmówić przyjęcia do naprawy. W przypadku dostarczenia brudnego produktu serwis może odmówić jego przyjęcia lub też na koszt klienta za jego pisemną zgodą dokonać czyszczenia.
8. Gwarancją nie są objęte czynności związane z montażem, konserwacją, które zgodnie z instrukcją obsługi użytkownik zobowiązany jest wykonać we własnym zakresie.
9. Gwarant informuje również, że prowadzi serwis pogwarancyjny.
10. Towar powinien być zabezpieczony do wysyłki.
11. W celu skorzystania z gwarancji, przestrzegaj procedury zamieszonej na stronie internetowej:
<https://serwis.abisal.pl/>

W przypadku braku zgodności rzeczy sprzedanej z umową kupującemu z mocy prawa przysługują środki ochrony prawnej ze strony i na koszt sprzedawcy. Gwarancja nie ma wpływu na te środki ochrony prawnej.

SPRZĘT NIE JEST PRZEZNACZONY DO UŻYTKU W CELACH REHABILITACYJNYCH I TERAPEUTYCZNYCH.

ADNOTACJE O PRZEBIEGU NAPRAW

L.p.	Data zgłoszenia	Data wydania	Przebieg napraw	Podpis odbierającego (sklep, właściciel)

ZÁRUČNÍ LIST

Název produktu:.....

EAN kód:.....

Datum prodeje:.....

ZÁRUČNÍ PODMÍNKY:

1. Prodávající jménem Ručitele poskytuje záruku na území Polské republiky na dobu 24 měsíců od data prodeje.
2. Záruka bude uznána prodejnou nebo servisním střediskem po předložení zákazníkem:
 - čitelně a správně vyplněný záruční list s prodejním razítkem a podpisem prodávajícího,
 - platný doklad o koupi zařízení s datem prodeje/příjmu, reklamované zboží.
3. Veškeré závady a poškození zjištěné v záruční době budou bezplatně odstraněny nejpozději do 21 dnů ode dne doručení zboží do servisu.
4. V případě nutnosti dovozu dílů může být doba opravy prodloužena o dobu nutnou k jejich dovozu, nejdéle však o 90 dnů.
5. Záruka se nevztahuje na:
 - mechanická poškození a jimi způsobené závady,
 - poškození a závady vzniklé v důsledku nesprávného používání a skladování,
 - nesprávné montáže a údržby,
 - poškození a opotřebení součástí, jako jsou kabely, řemínky, gumové díly, pedály, houbové rukojeti, kola, ložiska atd.
6. Záruka zaniká v případě:
 - datum vypršení platnosti,
 - samoopravy,
 - nedodržení pravidel správného provozu.
7. Výrobek vrácený k opravě by měl být kompletní a čistý. V případě závad má servis právo odmítnout přijetí do opravy. Pokud je výrobek dodán znečištěný, může jej servisní středisko s písemným souhlasem zákazníka odmítnout přijmout nebo jej na jeho náklady vyčistit.
8. Záruka se nevztahuje na instalační a údržbářské práce, které si podle návodu k obsluze musí uživatel provádět sám.
9. Garant dále informuje, že poskytuje pozáruční servis.
10. Zboží by mělo být chráněno pro přepravu.
11. Pro uplatnění záruky postupujte podle postupu na internetových stránkách: <https://serwis.abisal.pl/>.

Pokud zboží neodpovídá smlouvě, má kupující ze zákona nárok na zajištění právní ochrany na náklady prodávajícího. Záruka nemá na tyto zákonné opravné prostředky vliv.

ZAŘÍZENÍ NENÍ URČENO K POUŽITÍ PRO RAHABILITAČNÍ A TERAPEUTICKÉ ÚČELY.

UPOZORNĚNÍ O OPRAVĚ

Č.	Datum nahlášení	Datum vydání	Průběh oprav	Podpis příjemce (obchod, majitel)

GARANTIEKARTE

Artikelname:.....

EAN-Code:.....

Verkaufsdatum:.....

GARANTIEBEDINGUNGEN:

1. Der Verkäufer übernimmt im Namen des Garantiegebers eine Garantie auf dem Gebiet der Republik Polen für einen Zeitraum von 24 Monaten ab dem Verkaufsdatum.
2. Die Garantie wird von der Verkaufsstelle oder dem Servicecenter bei Vorlage des Kunden gewährt:
 - eine leserlich und korrekt ausgefüllte Garantiekarte mit dem Verkaufsstempel und der Unterschrift des Verkäufers,
 - einen gültigen Kaufbeleg für das Gerät mit dem Datum des Verkaufs/der Quittung, die reklamierte Ware.
3. Alle während der Garantiezeit festgestellten Mängel und Schäden werden innerhalb von maximal 21 Tagen ab dem Datum der Übergabe der Ware an den Service kostenlos behoben.
4. Im Falle der Notwendigkeit, Teile zu importieren, kann die Reparaturfrist um die Zeit, die für den Import erforderlich ist, verlängert werden, jedoch nicht länger als 90 Tage.
5. Die Garantie erstreckt sich nicht auf:
 - mechanische Schäden und dadurch verursachte Mängel,
 - Schäden und Mängel, die auf unsachgemäße Verwendung und Lagerung zurückzuführen sind,
 - unsachgemäße Montage und Wartung,
 - Schäden und Verschleiß an Komponenten wie Kabeln, Riemen, Gummiteilen, Pedalen, Schwammgriffen, Rädern, Lagern usw.
6. Die Garantie erlischt im Falle von:
 - Verfallsdatum,
 - Selbstreparatur,
 - Nichtbeachtung der Regeln für den korrekten Betrieb.
7. Das zur Reparatur eingesandte Produkt muss vollständig und sauber sein. Im Falle von Mängeln hat der Service das Recht, die Annahme zur Reparatur zu verweigern. Wird das Produkt verschmutzt angeliefert, kann der Kundendienst die Annahme verweigern oder es auf Kosten des Kunden mit dessen schriftlicher Zustimmung reinigen.
8. Die Garantie erstreckt sich nicht auf Installations- und Wartungsarbeiten, die laut Gebrauchsanweisung vom Benutzer selbst durchgeführt werden müssen.
9. Die Garantiegeberin weist darauf hin, dass sie auch einen Nachgarantieservice anbietet.
10. Die Ware sollte für den Versand geschützt werden.
11. Um die Garantie in Anspruch zu nehmen, befolgen Sie bitte das Verfahren auf der Website: <https://serwis.abisal.pl/>.

Im Falle der Nichtübereinstimmung des verkauften Gegenstandes mit dem Vertrag stehen dem Käufer Rechtsbehelfe auf Kosten des Verkäufers zu. Die Garantie beeinflusst diese Rechtsbehelfe nicht.

DAS GERÄT IST NICHT ZUR VERWENDUNG ZUR REHABILITATION UND THERAPEUTISCHEN ZWECKEN BESTIMMT

VERMERKE ÜBER DEN VERLAUF DER REPARATUREN

Lfd. Nr.	Datum der Anmeldung	Datum der Ausgabe	Verlauf der Reparaturen	Unterschrift des Empfängers (Laden, Eigentümer)

ZÁRUČNÁ KARTA

Názov článku:.....
EAN kód:.....
Dátum predaja:

ZÁRUČNÉ PODMIENKY:

1. Predávajúci v mene ručiteľa poskytuje záruku na území Poľskej republiky na obdobie 24 mesiacov od dátumu predaja.
2. Záruku poskytne predajňa alebo servisné stredisko na základe predloženia záruky zákazníkom:
 - čitateľne a správne vyplnený záručný list s pečiatkou predajcu a podpisom predávajúceho,
 - platného dokladu o kúpe zariadenia s dátumom predaja/prijatia, reklamovaného tovaru.
3. Všetky závady a poškodenia zistené počas záručnej doby budú bezplatne odstránené najneskôr do 21 dní odo dňa doručenia tovaru do servisu.
4. V prípade nutnosti dovozu dielov sa môže doba opravy predĺžiť o čas potrebný na ich dovoz, maximálne však o 90 dní.
5. Záruka sa nevzťahuje na:
 - mechanické poškodenia a nimi spôsobené závady,
 - poškodenia a závady spôsobené nesprávnym používaním a skladovaním,
 - nesprávnej montáže a údržby,
 - poškodenie a opotrebovanie komponentov, ako sú káble, remienky, gumové časti, pedále, hubové rukoväte, kolesá, ložiská atď.
6. Záruka zaniká v prípade:
 - Dátum skončenia platnosti,
 - samoopravy,
 - nedodržania pravidiel správnej prevádzky.
7. Výrobok vrátený na opravu by mal byť kompletný a čistý. V prípade závad má servis právo odmietnuť prijatie do opravy. Ak je výrobok dodaný znečistený, servisné stredisko ho môže odmietnuť prijať alebo ho s písomným súhlasom zákazníka vyčistiť na jeho náklady.
8. Záruka sa nevzťahuje na inštalačné a údržbárske práce, ktoré si podľa návodu na obsluhu musí vykonať používateľ sám.
9. Garant zároveň informuje, že poskytuje pozáručný servis.
10. Tovar by mal byť chránený pri preprave.
11. Ak chcete využiť záruku, postupujte podľa postupu na webovej stránke: <https://serwis.abisal.pl/>.

ZARIADENIE NIE JE URČENÉ NA REHABILITÁCIU A TERAPIU

POZNÁMKY K PRIEBEHU OPRÁV

Položka	Dátum notifikácie	Dátum poskytnutia	Priebeh opravy	Podpis príjemcu (predajňa, vlastník)

NOTATKI

A series of horizontal dotted lines for writing notes.



NILSGROUP.COM

NILS[®]
NILSGROUP.COM

IMPORTER: **ABISAL SP. Z O.O.**, ul. Pyskowicka 17, 41-807 Zabrze, Polska

DISTRIBUTOR: **ABISTORE SPORT S.R.O.**, U Cihelny 230/3, 74801 Hlučín, Česká Republika

abisal@abisal.pl www.abisal.pl