

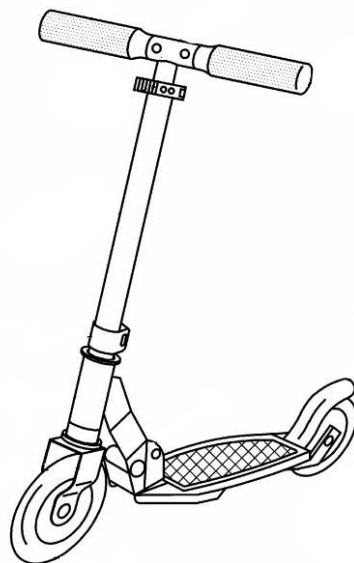

EN14619

Class A



SCOOTER HM2160



PL	INSTRUKCJA
EN	USER MANUAL
CZ	NÁVOD
DE	GEBRAUCHSANLEITUNG
RU	ИНСТРУКЦИЯ



Importer: ABISAL SP. Z O. O., UL. ŚW. ELŻBIETY 6, 41-905 BYTOM, POLSKA, www.abisal.pl

UWAGA

NALEŻY ZAPOZNAĆ SIĘ Z INSTRUKCJĄ PRZED JAZDĄ NA HULAJNODZE.

ZACHOWAJ INSTRUKCJĘ.

**KONIECZNE JEST ZAKŁADANIE KASKU ORAZ OCHRANIACZY NADGARSTKÓW,
ŁOKCI I KOLAN.**

Maksymalna waga użytkownika	Model hulajnogi
Do 100kg	HM2160

Prosimy o zapoznanie się z instrukcją i przestrzeganie wszystkich podstawowych zasad bezpiecznej jazdy na hulajnodze.

Hulajnoga to sprzęt sportowy przeznaczony do jazdy rekreacyjnej.

Hulajnoga nie jest przeznaczona do uprawiania sportów profesjonalnych, nie należy wykonywać na niej akrobacji. Wbieganie i skoki na hulajnodze są niebezpieczne.

Jazda na hulajnodze wymaga posiadania specjalnych umiejętności. Przed rozpoczęciem jazdy należy zapoznać się techniką jazdy na hulajnodze oraz z technikami hamowania. Podczas jazdy na hulajnodze należy zachować ostrożność. Dzieci powinny jeździć pod nadzorem osób dorosłych. Wysoce wskazane jest równoczesne użytkowanie ochraniaczy, kasków ochronnych oraz elementów odblaskowych. Prędkość należy zawsze dostosować do poziomu umiejętności. Do jazdy na hulajnodze należy wybrać odpowiednią nawierzchnię. Nawierzchnia powinna być gładka, czysta i sucha. Należy unikać stromego terenu oraz śliskiego, zapyłonego, kamienistego lub mokrego podłoża.

KONSERWACJA

Regularna konserwacja ma zasadnicze znaczenie dla bezpieczeństwa jazdy na hulajnodze oraz wydłuża jej żywotność. Po zakończeniu jazdy na hulajnodze zalecane jest jej staranne czyszczenie i osuszenie. Należy usunąć drobne kamienie i inne obce elementy, które mogą znajdować się między elementami hulajnogi. Podczas jazdy na hulajnodze niektóre elementy, takie jak: kółka i łożyska, osie mogą ulec zużyciu. Te elementy nie podlegają reklamacji. Należy regularnie sprawdzać stan hulajnogi i w razie potrzeby wymienić części na nowe. Hulajnogę należy przechowywać w suchym miejscu.

KÓŁKA

Durometr oznacza twardość kółek – im wyższy jest numer tym twardsze są kółka. Np. kółka 78A – to kółka miękkie, 92A to twarde kółka. Kółka miękkie lepiej adaptują się do drogi i zapewniają lepszą trakcję. Kółka twarde wolniej się zużywają, ale zapewniają mniejszą trakcję i mniejszy komfort jazdy.

Rozmiary kółek są mierzone w milimetrach.

Podczas jazdy na hulajnodze kółka ulegają zużyciu i należy je wymieniać co pewien czas. Stopień zużycia kółek zależy od wielu czynników, takich jak: styl jazdy, powierzchnia, po której się jeździ, wzrost i waga użytkownika, warunki atmosferyczne, materiał kółek i ich twardość.



Wymiana kółek:

1. Odkręć śruby osiowe mocujące kółka używając odpowiedniego narzędzia.
2. Ściągnij kółko.
3. Wyciągnij łożyska z tulejka z kółka.
4. Włóż łożyska z tulejką do nowego kółka.
5. Załóż kółko i dokręć śruby osiowe.

Nie należy dokręcać zbyt mocno śrub mocujących kółka. Zaleca się stosownie kleju do gwintów.

Kółka nie obracają się płynnie.

Aby nowe kółka obracały się płynnie, należy je dotrzeć. Łożyska są ściśle osadzone i dla optymalnej wydajności wymagają obciążenia. Należy również sprawdzić czy śruby nie są za mocno dokręcone.

ŁOŻYSKA

Wyróżnia się następujące typy łożyska:

608 z - zwykle łożysko dla początkujących.

608 zz ABEC 1, 3, 5, 7... - bardzo dobre łożysko, długa żywotność.

Cyfra przy ABEC im jest większa tym lepsza jest precyzja łożyska i materiał, z jakiego zostało ono wykonane.

Dobra jakość łożysk gwarantuje płynną jazdę na hulajnodze. Wszystkie łożyska zostały zaopatrzone w smar i nie wymagają ponownego smarowania. Należy unikać zapyłonych, tłustych i mokrych powierzchni. Mokre lub wilgotne łożyska należy suszyć czystą szmatką. Zużyte łożyska należy wymienić.

Wymiana łożysk

1. Ściągnij kółka.
2. Wyjmij pierwsze łożysko z kółka używając odpowiedniego narzędzia.
3. Następnie wyciągnij tulejkę i drugie łożysko.
4. Oczyść łożysko suchą szmatką lub wymień je na nowe.
5. Włóż pierwsze łożysko do kółka.
6. Włóż tulejkę i drugie łożysko

TECHNIKI HAMOWANIA:

Aby się zatrzymać należy zredukować prędkość jazdy, a następnie zeskoczyć lub zejść z hulajnogi, zachowując przy tym wszelką ostrożność. Aby zwolnić, szuramy jedną nogą o podłoże lub naciskamy piętą na umieszczony nad tylnym kołem hamulec.

Jeżeli hulajnoga posiada hamulec ręczny aby się zatrzymać, należy zredukować prędkość jazdy, poprzez naciśnięcie dźwigni hamulca ręcznego umieszczonej na kierownicy.

Hamulec po wielokrotnym lub stałym używaniu może być gorący. Nie należy go dotykać bezpośrednio po hamowaniu.

KIEROWANIE HULAJNOGĄ

Przed jazdą należy sprawdzić mechanizm kierowania hulajnogą czy jest dobrze zainstalowany.

Rączka w kształcie litery T służy do podtrzymywania równowagi podczas jazdy, jak również do skrętu. W celu zmiany kierunku jazdy w lewo – skręć kierownicę w lewo, w celu zmiany kierunku jazdy w prawo – skręć kierownicę w prawo.

PODSTAWOWE ZASADY BEZPIECZEŃSTWA

- Do jazdy na hulajnodze wybieraj miejsca pozwalające poprawić Twoje umiejętności, unikaj chodników i ulic gdzie możesz spotkać innych użytkowników drogi.
- Dzieci do lat ośmiu powinny jeździć na hulajnodze pod ciągłym nadzorem.



- Ucz się wszystkiego powoli. Gdy tracisz równowagę nie czekaj aż upadniesz, lecz zatrzymaj się i zacznij jazdę od nowa.
- Unikaj jazdy po mokrej, dziurawej, kamienistej nawierzchni, na której znajdują się plamy oleju itp.
- Unikaj jazdy po zmroku.
- Zwracaj uwagę na stan ogólny hulajnogi.
- Kontroluj i czyść osie, łożyska i kółka.
- Upewnij się, że wszystkie śruby są dobrze dokręcone.
- Nie modyfikuj hulajnogi, gdyż może to zagrozić bezpieczeństwu.
- Należy usuwać ostre krawędzie powstające podczas użytkowania.
- Należy sprawdzać czy nie pojawiły się drzazgi i pęknięcia.
- W przypadku poważnych uszkodzeń należy wymienić hulajnogę na nową.
- Noś odpowiednią odzież ochronną i zawsze zakładaj obuwie do jazdy na hulajnodze.
- Zawsze zwracaj uwagę na pieszych i ustępuj im pierwszeństwa.
- Zawsze przestrzegaj przepisów o bezpieczeństwie ruchu drogowego.
- Przygotuj się do jazdy i upewnij że urządzenie jest poprawnie złożone aby uniknąć chybotania elementów, przytrzaśnięcia lub niekontrolowanego złożenia hulajnogi.

MONTAŻ

Do montażu kół (1) należy użyć załączonych złączy śrubowych (2, 3) oraz tulei (4).

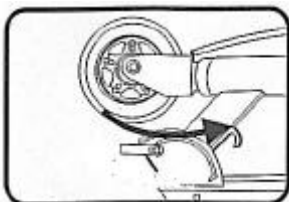
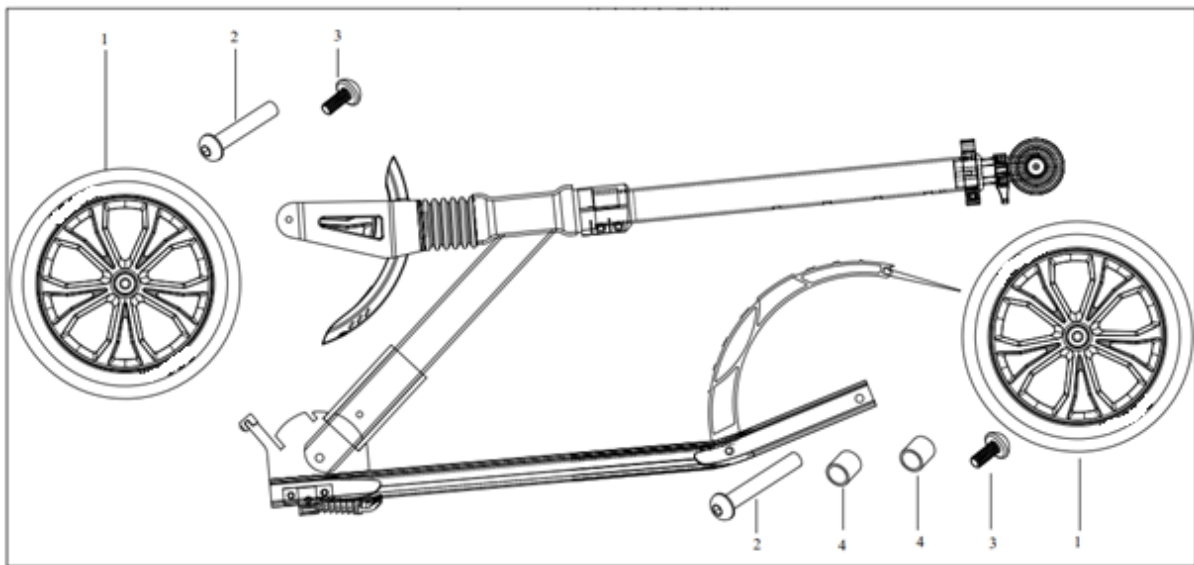

1. Odbezpiecz mechanizm blokujący.

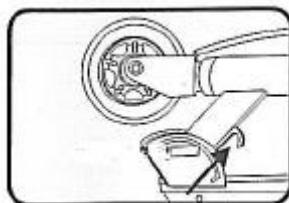

2. Pociągnij dźwignię w górę.

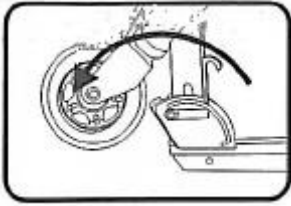

3. Rozłóż hulajnogę.

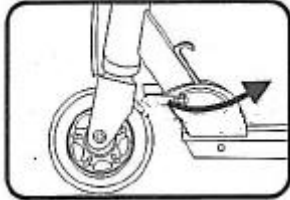

4. Zamknij mechanizm blokujący.

MONTAŻ RĄCZEK KIEROWNICY

W wybranych modelach występuje blokada przycisków, która dodatkowo stabilizuje rączki oraz zmniejsza luzy pomiędzy elementami. Aby zamontować rączki, wyciągnij je z plastikowych uchwytów, następnie umieść po obu stronach wspornika układu kierowniczego. Przy montażu każdej rączki, usłyszysz kliknięcie sprężynowego zatrzasku kulkowego (bolca) sygnalizujące prawidłowe zamontowanie. Sprawdź, czy obydwa przyciski sprężynowe są widoczne we wsporniku.



DOPASOWANIE WYSOKOŚCI KIEROWNICY

Odblokuj blokadę kolumny kierownicy (dźwignia), reguluj wysokość kierownicy poprzez wysunięcie drążka, aż usłyszysz kliknięcie sprężynowego zatrzasku kulkowego (bolca) sygnalizujące osiągnięcie poprawnego ustawienia kierownicy, po czym zablokuj kolumnę kierownicy za pomocą blokady.



UWAGA

Maksymalna wysokość wysunięcia kierownicy jest zaznaczona na pręcie kierownicy. Nie wolno przekraczać zaznaczenia.

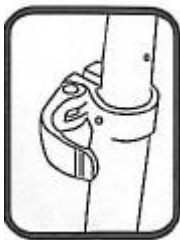
**DEMONTAŻ**

1. Odbezpiecz blokadę kierownicy.

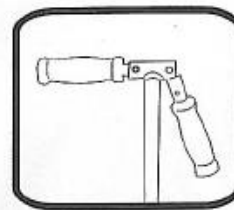

2. Wyjmij obydwie uchwyty z poprzecznej tuby kierownicy.

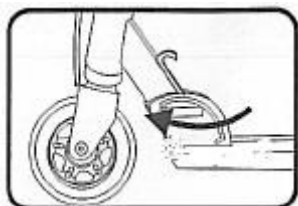

3. Otwórz mechanizm blokujący.



4. Pociągnij dźwignię w górę.

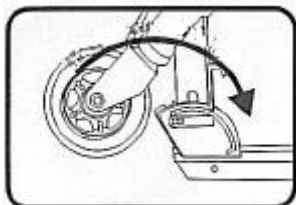

5. Złóż hulajnogę.

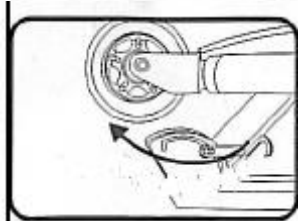

6. Zamknij mechanizm blokujący.

UWAGA

Montaż i demontaż hulajnogi powinien być wykonywany przez lub pod nadzorem osoby dorosłej.



OGRANICZENIA GWARANCJI!

Reklamacja zwrócona dystrybutorowi akceptowana jest jedynie ze wszystkimi oryginalnymi komponentami, którymi są kółka, podwozie itp.

Gwarancją nie są objęte uszkodzenia spowodowane wypadkiem, nieprawidłowym użytkowaniem produktu lub nieprawidłową naprawą, zużyte części, nienasmarowane, podrapane, części uszkodzone w wyniku korozji i montażu nieoryginalnych części zapasowych. Reklamacje dotyczące zużycia kółek, lub uszkodzonych, ewentualnie złamanych, łożysk NIE ZOSTANĄ ZAAKCEPTOWANE. Chodzi tu o towar konsumpcyjny. Niniejszy produkt nie jest przeznaczony do akrobatycznych i ekstremalnych wyczynów sportowych (przeskoki przez przeszkody, zeskoki....). producent nie odpowiada za szkody powstałe spowodowane na zdrowiu i majątku, do których mogło dojść w wyniku takiego stosowania.

Ewentualna reklamacja musi zostać natychmiast złożona przy stwierdzeniu wady, w sklepie w którym hulajnoga została zakupiona. Konsument nie może dalej korzystać z towaru, w której stwierdził wadę.

Hulajnoga może być reklamowana w stanie wyczyszczonym i pozbawionym wszelkich zabrudzeń, w trwałym najlepiej oryginalnym opakowaniu, oznaczonym kodem towaru. Przy złożeniu reklamacji należy przedłożyć dowód zakupu towaru. Sprzedawca przedłoży reklamację w formie pisemnego stanowiska o stanie przyjętej hulajnogi, gdzie zostanie dokładnie opisany powód reklamacji. Prawo do zgłoszenia reklamacji wygasa po upływie okresu gwarancji.



Importer: ABISAL SP. Z O. O., UL. ŚW. ELŻBIETY 6, 41-905 BYTOM, POLAND, www.abisal.pl

ATTENTION

THE MANUAL SHALL BE CAREFULLY READ AND UNDERSTOOD BEFORE USING SCOOTERS. KEEP THE MANUAL FOR FURTHER REFERENCE. THE USE OF SAFETY HELMET AND WRIST, ELBOW AND KNEE PROTECTORS IS COMPULSORY.

MAXIMUM WEIGHT OF USER	SCOOTER MODEL
Up to 100kg	HM2160

Read the manual and keep all the basic rules of safe Scooter using.

Scooter you bought is made for recreational purposes only. Scooter should not be use for professional sports and should not be used for stunt. Running up and jumping on a scooter is dangerous.

People who use scooter should have appropriate skills. Before using scooter learn the technique of riding a scooter and brake technique. During riding a scooter you should be careful. Children should use scooter only under adult's supervision. It is highly recommended to use safety pads , helmets and reflective elements. The speed shall be always adapted to the level of skills. Appropriate surface must be chosen for using scooter. The surface shall be smooth, clean and dry. The slope terrain and slippery, dusty, stony, wet ground shall be avoided.

MAINTENANCE

Regular maintenance is very important for riding a scooter safety and extends its life. After each ride it is suggested to clean the scooter and dry carefully. Small stones and other elements which can be found between wheels shall be removed. During riding a scooter some parts like: brake, wheels, bearings can be worn out. These items are not subject to the complaint. Their status must be regularly checked and the parts shall be replaced with new if necessary.

WHEELS

The durometer indicates wheels hardness – the higher the number is the harder the wheels are. I.e. wheels 78A – are soft wheels, 92A are hard wheels. The soft wheels adapt better to the road and provide better traction. Hard wheels wear slower and provide lower traction and lower riding comfort. The wheels dimensions are in millimetres.

The wheels are subject to wear during riding a scooter and shall be replaced from time to time. Rate of the wheels wear depends on many factors, like: riding style, surface on which the riding is carried out, height and weight of user, the weather, the wheels material and their hardness.

Wheels replacement:

1. Unscrew the wheels axis bolts using appropriate tool.
2. Remove the wheel from runner.
3. Remove the bearing with sleeve from the wheel.
4. Put the bearing with sleeve into the wheel.
5. Install the wheels on the runner and tighten the axis bolts.



The wheels fixing bolts should not be tightened too strong. It is recommended to use thread glue.

When wheels do not move smoothly.

In order to make wheels to move smoothly, they must grind in. Bearings are tightly mounted and they need to be weighted to get optimum efficiency. One should also check if screws are not too tightened up.

BEARINGS

The following bearings types can be used:

608 z – common bearing for beginners.

608 zz ABEC 1, 3, 5, 7... - very good bearing, long durability.

The bigger is the number by ABEC the better the bearing precision and the material, from which it was made.

Good bearings quality ensures fluent riding a scooter. All bearings were equipped with grease and do not require next lubrication. Dusty, greasy and wet surfaces shall be avoided. Wet or moist bearings shall be dried with clean cloth. The worn bearings shall be replaced.

Brakes replacement

1. Remove the wheels from runner.
2. Remove the first bearing from wheel using appropriate tool
3. Then remove the sleeve and the second bearing.
4. Clean the bearing with dry cloth or replace it with new one.
5. Insert the bearing to the wheel.
6. Insert the sleeve and the second bearing.

BRAKING TECHNIQUES

In order to stop the scooter user should reduce speed and get off the scooter being very careful at the time. To slow down, the user should shuffle with one foot on the ground or press the heel on the brake located above the rear wheel.

If the scooter has a handbrake, in order to stop, reduce the speed by pressing the handbrake lever on the handlebar.

The brake may be hot after repeated or permanent use. Do not touch it immediately after braking.

SCOOTER STEERING INSTRUCTION.

Before using a scooter check if the steering mechanism is properly installed.

T-shaped handlebar is helping to keep the balance, as well as it is used to change directions. In order to turn left – turn the handlebar left. In order to turn right – turn the handlebar to the right.

THE BASIC SAFETY RULES

- Choose places where you use the scooter appropriately to your skills, avoid pavements and streets where you can meet other road users.
- Children under six years of age should use scooter under constant supervision.
- Learn everything slowly. When you lose your balance do not wait until you fall, but stop and start again..
- Avoid unsuitable surfaces. Ride on flat, clean and dry roads.
- Avoid riding after dark.
- Pay attention to the general condition of scooter.
- Check and clean the bearings and wheels.
- Make sure that the bolts are properly tightened.



- Do not modify the scooter as it can be dangerous for your safety.
- Sharp endings caused by using must be removed.
- In case of serious damages the scooter should be exchanged into new one.
- Use appropriate protective clothing and always wear appropriate shoes.
- Always pay attention to pedestrians and always give them right of way.
- Always follow the road safety rules.
- Prepare to ride and make sure the scooter is folded correctly to avoid wobble, pinching or uncontrolled folding of the scooter.

ASSEMBLY

For mounting the wheels (1), use the enclosed screw connections (2, 3) and the bushes (4).

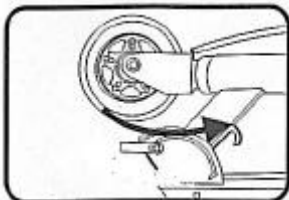
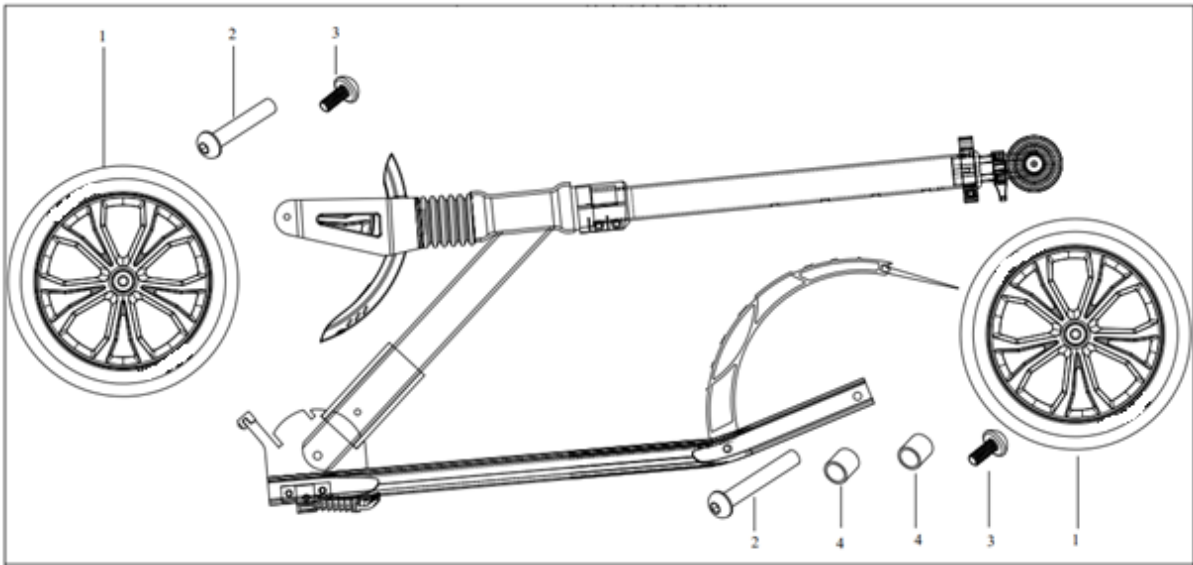

1. Unlock the locking mechanism.

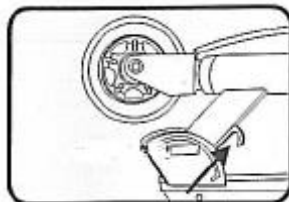

2. Pull the lever upwards.

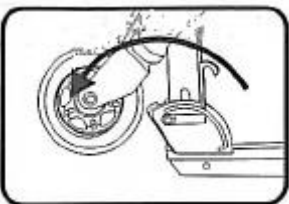

3. Assembly the scooter.

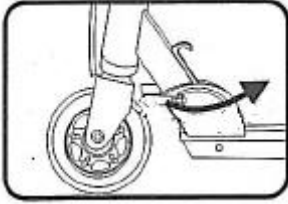

4. Lock the locking mechanism.

ASSEMBLY OF THE STEERING ANCHOR

In selected models there is a button lock, which additionally stabilizes the handles and reduces the play between the elements. To install the handles, pull them out of the plastic holders, then place them on both sides of the steering bracket. As you install each handle, you will hear a click of the spring-loaded ball latch (pin) to indicate that it is properly installed. Check that both spring buttons are visible in the bracket.



HEIGHT ADJUSTMENT

Unlock the steering column lock (lever), adjust the height of the steering wheel by extending the rod until you hear the click of the spring-loaded ball latch (bolt), signaling that the steering wheel is correctly set, and lock the steering column with the lock.



NOTE

The maximum handlebar extension height is marked on the handlebar rod. The selection must not be exceeded.

NOTICE

Assembling and unfolding the scooter shall always be supervised or performed by an adult person.

UNFOLDING INSTRUCTION

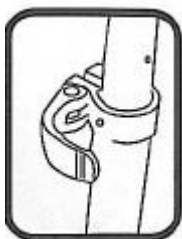

1. Unlock the steering wheel lock.

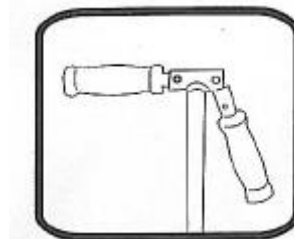

2. Remove both handles from the transverse steering wheel tube.

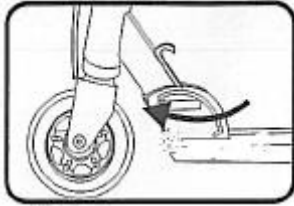

3. Open the locking mechanism.



4. Pull the lever upwards.

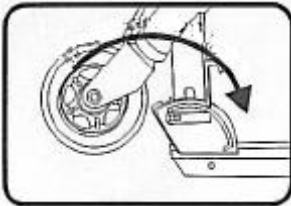

5. Unfold the scooter.

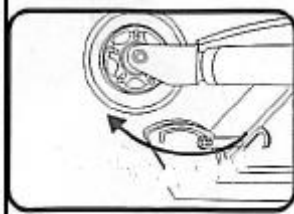

6. Lock the locking mechanism.

NOTICE

Assembling and unfolding the scooter shall always be supervised or performed by an adult person.

WARRANTY LIMITATIONS!

Complaint returned to the distributor is to be accepted only with all original components, which are wheels, chassis, bearings, etc.

Warranty does not cover: damages caused by accidents, misuse or improper repair of the product; worn parts; parts not lubricated, scratched or damaged by corrosion as well as installation of non-original spare parts. Complaints concerning worn wheels, worn brakes and damaged or broken bearings **WILL NOT BE ACCEPTED** (it refers to consumable parts). This product is not intended to acrobatic and extreme performances (jumping over obstacles, jumping down etc.). Manufacturer is not responsible for damage caused to health and property, which may result from such use.

Any complaint must be made immediately after discovery of the defect, in the shop where scooter had been purchased. Consumer cannot continue to use the product, in which he had found a defect.

Only products cleaned and without any dirt can be claimed. Defected items should be delivered in the durable (best original) packaging, with item code. While lodging complaint, the proof of purchase must be shown. Seller shall submit a written complaint about the scooter state, in which the exact reason of complaint is described. The right to make a complaint expires after the warranty period has expired.



Dovozce: ABISAL SP. Z O. O., UL. ŚW. ELŻBIETY 6, 41-905 BYTOM, POLSKA,
DISTRIBUTOR pro ČR: ABISTORE S.R.O., Poděbradova 111, 702 00 Ostrava, ČESKÁ REPUBLIKA
www.abisal.pl

POZOR!!!

PŘED JÍZDOU NA KOLOBĚŽCE SE ŘÁDNĚ SEZNAMTE S NÁVODEM.

NÁVOD USCHOVEJTE.

NEZAPOMEŇTE POUŽÍVAT HELMU A CHRÁNIČE ZÁPĚSTÍ, LOKTŮ A KOLEN.

Maximální hmotnost uživatele	Model koloběžky
Do 100kg	HM2160

Důkladně se seznamte s návodem k použití a dodržujte veškeré instrukce v něm uvedené.

Koloběžka je sportovní potřebou určenou k rekreační jízdě.

Koloběžka není určena k profesionální ani k akrobatické jízdě. Vbíhání a naskakování na koloběžku je nebezpečné.

Jízda na koloběžce vyžaduje určité dovednosti. Před započítím jízdy se seznamte s technikou jízdy na koloběžce a s technikou brzdění. Během jízdy na koloběžce buďte opatrní. Děti by měly jezdit pod dohledem dospělých osob. Doporučujeme používat chrániče, helmu a reflexní prvky. Rychlost vždy přizpůsobte Vaším schopnostem. K jízdě na koloběžce je potřeba vybrat místo s vhodným povrchem. Povrch by měl být hladký, čistý a suchý. Vyhýbejte se strmému, kluzkému, kamenitému a mokrému povrchu.

ÚDRŽBA

Pravidelná údržba má zásadní vliv na bezpečnost jízdy na koloběžce a také prodlužuje její životnost. Po ukončení jízdy na koloběžce ji doporučujeme řádně očistit a osušit. Také odstraňte kamínky a jiné cizí předměty, které by se mezi částmi koloběžky mohly nacházet. Během jízdy na koloběžce může u částí, jako jsou např.: kolečka a ložiska, dojít k opotřebením. Tyto části nepodléhají záruce. Je potřeba pravidelně kontrolovat stav koloběžky a v případě potřeby vyměnit opotřebené části za nové.

Koloběžku přechovávejte na suchém místě.

KOLEČKA

Durometr označuje tvrdost koleček – čím vyšší je číslo, tím tvrdší jsou kolečka. Např. kolečka 78A – jsou měkká kolečka, 92A jsou tvrdá kolečka. Měkká kolečka se lépe přizpůsobují povrchu a zajišťují lepší trakci. Tvrdá kolečka se pomaleji opotřebovávají, ale poskytují menší trakci a komfort jízdy.

Rozměry koleček jsou udávány v milimetrech.

Během jízdy na koloběžce se kolečka opotřebovávají a je tedy potřeba je jednou za čas vyměnit. Stupeň opotřebenosti koleček závisí na mnoha okolnostech jako např. styl jízdy, povrch, po kterém se jezdí, výška a váha uživatele, atmosférické podmínky, materiál koleček a jejich tvrdost.

Výměna koleček:

1. Odšroubujte osově šrouby upevňující kolečka pomocí vhodného nářadí.
2. Sundejte kolečko.
3. Ze středu kol vyjměte ložiska.



4. Vložte ložiska do středu nového kolečka.
5. Nasadte kolečko a dotáhněte osově šrouby.

Šrouby, které upevňují kolečka, příliš neutahujte. Doporučuje se používat lepidlo na závity.

Kolečka se netočí plynule.

Aby se nová kolečka plynule otáčela, je potřeba je „zajet“ aby se mazivo rovnoměrně rozprostřelo po celé ploše ložisek. Ložiska jsou přesně posazena a pro optimální výkon potřebují zatížení. Zkontrolujte také, zda nejsou šrouby příliš utáhnuté.

LOŽISKA

Existují tyto typy ložisek:

608 z – obyčejné ložisko pro začátečníky.

608 zz ABEC 1, 3, 5, 7... - velmi dobré ložisko s dlouhou životností.

Čím je číslo u ABEC větší, tím je ložisko lépe provedeno a tím je rychlejší.

Dobrá kvalita ložisek zaručuje plynulou jízdu na koloběžce. Všechna ložiska jsou ošetřena mazadlem, proto nevyžadují další mazání. Je potřeba vyhýbat se mastným a mokřím povrchům. Mokrá nebo vlhká ložiska je potřeba osušit čistým hadříkem. Opotřebovaná ložiska je potřeba vyměnit.

Výměna ložisek

1. Sundejte kolečka.
2. Vytáhněte první ložisko z kolečka pomocí vhodného náradí.
3. Dále vytáhněte prsteneček a druhé ložisko.
4. Očistěte ložisko suchým hadříkem nebo jej vyměňte za nové.
5. Vložte první ložisko do kolečka.
6. Vložte do kolečka prsteneček a druhé ložisko.

TECHNIKA BRZDĚNÍ:

Pro zastavení se, je potřeba- při zachování maximální opatrnosti- snížit rychlost jízdy a poté z koloběžky seskočit nebo sejít. Za účelem zpomalení přibrzdíme jemným táhnutím jedné z nohou po povrchu nebo patou mačkáme brzdu umístěnou nad zadním kolečkem.

Pokud je koloběžka vybavena brzdou ovládanou z řídítek, pak se koloběžka brzdí pomocí stisknutí páky na řídítkách.

Brzda může být ,po několikátém nebo stálém používání, horká. Nedotýkejte se brzdy krátce po brzdění.

ŘÍZENÍ KOLOBĚŽKY

Před jízdou zkontrolujte, zda je mechanismus řízení dobře nainstalován.

Rukojeť ve tvaru písmene T slouží k udržování rovnováhy během jízdy a také k zatáčení. Za účelem změny směru jízdy vlevo – otočte řídítky vlevo , za účelem změny směru jízdy vpravo – otočte řídítky vpravo.

ZÁKLADNÍ PRAVIDLA BEZPEČNOSTI

1. K jízdě na koloběžce si vybírejte místa, která umožní zlepšit Vaše dovednosti, vyhýbejte se chodníkům a ulicím, kde se nachází mnoho jiných účastníků silničního provozu.
2. Děti ve věku do 8 let by měly na koloběžce jezdit pod stálým dohledem dospělé osoby.
3. Vše se učte pozvolna. Když ztratíte rovnováhu, nečekejte až spadnete, ale zastavte se a začněte od začátku.
4. Vyhýbejte se jízdě po mokřím, děravém, kamenitém povrchu, povrchu, na kterém se nacházejí olejové skvrny, atd.
5. Vyhýbejte se jízdě po setmění.
6. Všimněte si stavu koloběžky.

7. Kontrolujte a čistěte osy, ložiska a kolečka.
8. Ujistěte se, že jsou všechny šrouby řádně dotaženy.
9. Koloběžku neupravujte, mohlo by dojít k ohrožení bezpečnosti.
10. Odstraňujte ostré hrany vznikající během používání koloběžky.
11. Kontrolujte, zda se na koloběžce neobjevily třísky a praskliny.
12. V případě poškození vyměňte koloběžku za novou.
13. Noste vhodné oblečení a obuv pro jízdu na koloběžce.
14. Vždy berte ohled na chodce a dávejte jim přednost.
15. Vždy dodržujte pravidla silničního provozu.
16. Připravte se na jízdu a ujistěte se, že je koloběžka správně složená, aby nedošlo k poškození, skřípnutí nebo nekontrolovanému složení koloběžky.
17. Pravidelně kontrolujte dotažení všech šroubů.

Montáž

K montáži kol (1) použijte přiložené osově šrouby (2, 3) a pouzdra (4).

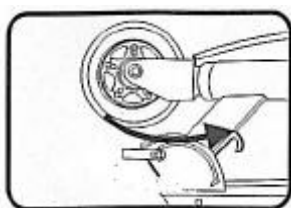
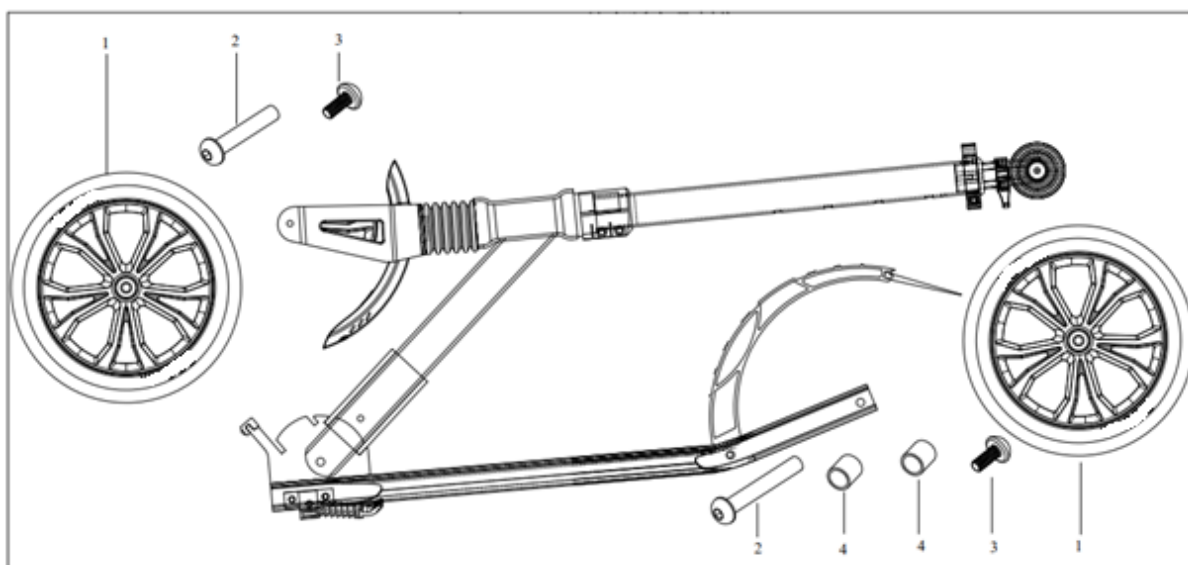

1. Odemkněte blokační mechanismus.

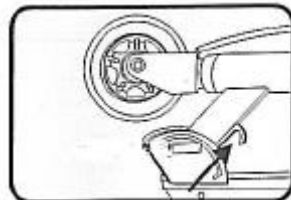

2. Páčku potáhněte nahoru.

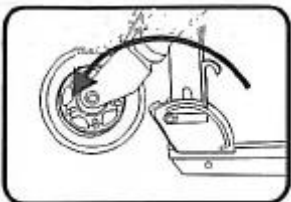

3. Rozložte koloběžku.

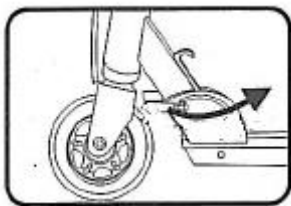

4. Zamkněte blokační mechanismus.

MONTÁŽ MADEL

U vybraných modelů jsou řídítka vybaveny svorkou, která dodatečně fixuje samotná madla a snižuje úroveň hluku. Tuto svorku je potřeba před vložením madel otevřít.

Madla vytáhneme z plastového držáku, stiskneme jistící tlačítko a madlo vložíme do trubky, pokud slyšíme cvaknutí jistícího čepu, tak je madlo umístěno správně. Pokud je model vybaven svorkou, tak ji zavřeme.



NASTAVENÍ VÝŠKY ŘÍDÍTEK

Otevřete páčku rychloupínáku, stiskněte jistící čep a vyberte jinou, vhodnou výšku řídítek. Jakmile uslyšíte cvaknutí jistícího čepu, můžete zavřít páčku rychloupínáku.



UPOZORNĚNÍ

nevysouvejte řídítka nad značku.

POZOR

Montáž a demontáž koloběžky by měla být vždy prováděna pod dohledem dospělé osoby.

DEMONTÁŽ

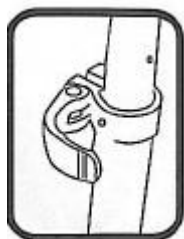

1. Povolte objímku řídítek.

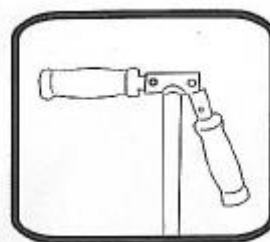

2. Vytáhněte obě rukojeti z vodorovné tyče řídítek.

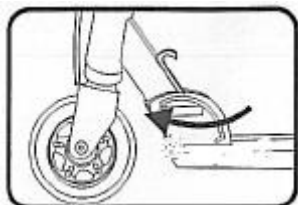

3. Odemkněte blokační mechanismus.



4. Potáhněte páčku nahoru.

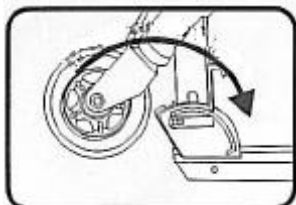

5. Složte koloběžku.

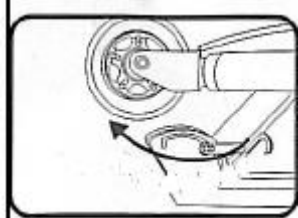

6. Zamkněte blokační mechanismus

POZOR

Montáž a demontáž koloběžky by měla být vždy prováděna pod dohledem dospělé osoby.

ZÁRUČNÍ PODMÍNKY!

Reklamacce u distributora je akceptována pouze se všemi originálními komponenty jako např.: kolečka, podvozek atd.

Záruka se nevztahuje na poškození způsobená nehodou, nesprávným používáním produktu nebo nesprávnou opravou, opotřebované části, dále nenamazané, poškrábané části, části poškozené v důsledku koroze a montáží neoriginálních náhradních dílů. Reklamacce týkající se opotřebování koleček nebo poškozených, eventuálně zlomených ložisek, nebudou AKCEPTOVÁNY. Jedná se o spotřební zboží. Daný produkt není určen k akrobatickým a extrémním sportovním výkonům (skákání přes překážky, seskoky...). Výrobce neodpovídá za škody způsobené na zdraví a majetku, ke kterým mohlo dojít v důsledku takového používání. Eventuální reklamacce musí být nahlášena okamžitě při zjištění závady, v obchodě, ve kterém byla koloběžka zakoupena. Uživatel nemůže nadále používat zboží, u kterého zjistil závadu. Koloběžka může být reklamována v čistém stavu, kdy je zbavena veškerých nečistot, v -nejlépe- originálním balení, označeným kódem zboží. Během nahlášení reklamacce předložte doklad o zakoupení zboží. Prodejce předloží reklamaci ve formě písemného stanoviska ke stavu přijaté koloběžky, kde bude přesně popsán důvod reklamacce. Právo k nahlášení reklamacce vyhasíná uplynutím záruční lhůty.



Importeur: ABISAL SP. Z O. O., UL. ŚW. ELŻBIETY 6, 41-905 BYTOM, POLEN, www.abisal.pl

ACHTUNG

MAN SOLLTE DIE BEDIENUNGSANLEITUNG VOR DEM GEBRAUCH DURCHLESEN

BEHALTE DIE ANLEITUNG

ES IST ERFORDERLICH PROTEKTOREN WIE HELM, KNIE- UND ELLENBOGEN

SCHUTZ ZU TRAGEN

Maksimales Nutzergewicht	Scooter Model
Bis 100kg	HM2160

Dieser Scooter ist ein Sportgerät, das für Rekreationsfahrten bestimmt ist.

Dieser Scooter ist nicht für die Benutzung bei professionellen Sportarten geeignet und man sollte keine Stunts auf ihm vornehmen. Das Draufrennen oder Aufspringen auf den Scooter kann gefährlich sein.

Das Fahren auf einem Scooter erfordert spezielle Fähigkeiten. Vor der ersten Fahrt sollte man sich über die Fahr- und Bremstechniken erkundigen. Während der Fahrt auf dem Scooter sollte man Vorsicht bewahren. Kinder sollten nur unter Aufsicht von Erwachsenen den Scooter nutzen. Es wird höchstens empfohlen, während der Fahrt einen Helm, Protektoren und reflektierende Elemente zu benutzen. Das Fahrtempo sollte immer an die Fähigkeiten angepasst werden. Für eine Fahrt auf dem Scooter sollte man die richtige Oberfläche auswählen. Die Oberfläche sollte glatt, sauber und trocken sein. Man sollte steiles Gelände und rutschige, staubende, steinige oder nasse Oberflächen meiden.

WARTUNG

Eine reguläre Wartung ist sehr wichtig für eine sichere Fahrt auf dem Scooter und verlängert seine Nutzbarkeit. Nach jeder Fahrt sollte man den Scooter sauber machen und trocknen. Kleine Steine und andere Elemente, die zwischen den Rädern gelangten, sollten entfernt werden. Während der Fahrt können einige Elemente wie Räder und Kugellager, Achsen verschleifen. Diese Teile unterliegen keiner Reklamation. Ihr Stand sollte regelmäßig überprüft werden und wenn nötig ausgewechselt werden.

Den Scooter an einem trockenen Platz lagern.

RÄDER

Durometer bedeutet die Härte der Räder – je größer die Nummer ist, desto härter sind die Räder, z.B. Räder 78A – sind weiche Räder, 92A sind harte Räder. Weiche Räder adaptieren sich leichter an die Straße und haben eine bessere Bodenhaftung. Harte Räder nutzen sich langsamer ab, aber die Bodenhaftung ist schlechter und der Komfort ist geringer. Größe der Räder wird in Millimeter angegeben.

Während der Fahrt auf dem Scooter werden die Rollen abgenutzt und man sollte sie ab und an auswechseln. Der Abnutzungsgrad der Räder hängt von vielen Faktoren ab, d. h. Fahrstil, Oberfläche, auf dem man fährt, Körpergröße und Gewicht des Nutzers, Wetterbedingungen, Material, aus dem die Rollen hergestellt wurden, sowie ihre Härte.

Rollen wechseln:

1. Drehe die Achschrauben, welche die Räder festhalten, mit dem richtigen Werkzeug raus.
2. Nimm das Rad raus.



3. Hole das Kugellager aus dem Rad raus.
4. Stecke das Kugellager in das neue Rad rein.
5. Setze das Rad wieder rein und drehe die Achsenschrauben fest.

Man sollte die Schrauben nicht zu fest zudrehen. Die Verwendung von Gewindekleber wird empfohlen.

Die Räder drehen sich nicht fließend.

Damit sich neue Räder fließend drehen können, sollte man sie festfahren. Die Kugellager sind eng eingebettet und für optimale Wirksamkeit brauchen sie Beschwingung. Man sollte auch prüfen, ob die Schrauben nicht zu sehr zugezogen sind.

KUGELLAGER

Es gibt die folgenden Kugellager-Typen:

608 z – normale Kugellager für Anfänger

608 zz ABEC 1, 3, 5, 7... - sehr gute Kugellager, langlebig.

Die Nummer bei ABEC: Je größer sie ist, desto besser die Präzision des Lagers und das Material, aus welchem es gemacht wurde.

Eine gute Qualität garantiert eine fließende Fahrt auf dem Scooter. Alle Kugellager sind mit Schmiermittel versorgt und benötigen kein erneuertes Schmieren. Man sollte verstaubte, fettige und nasse Oberflächen meiden. Nasse oder feuchte Kugellager sollte man mit einem trockenen Tuch trocknen. Abgenutzte Kugellager sollte man auswechseln.

Kugellager auswechseln

1. Hole die Rollen raus.
2. Holle das erste Kugellager mit dem richtigen Werkzeug raus.
3. Holle die Hülse und das zweite Lager raus.
4. Trockne das Kugellager mit einem trocknen Tuch und wechsele es auf ein neues Lager.
5. Stecke das erste Kugellager in die Rolle rein.
6. Stecke die Hülse und das zweite Kugellager rein.

BREMSTECHNIKEN:

Um den Scooter anzuhalten, sollte man die Geschwindigkeit reduzieren und als nächstes, beim Einhalten der Sicherheit, runtergehen oder runterspringen. Um den Scooter zu verlangsamen, stoppe den Scooter mit dem Fuß auf dem Boden oder drücke die Bremse über dem Hinterrad.

Wenn der Roller über die Handbremse verfügt, sollte die Geschwindigkeit beim Stoppen verringert werden. Dies erfolgt durch das Drücken des Hebels der Handbremse, die sich am Lenker befindet.

Die Bremse kann nach dem Gebrauch heiß werden. Die Bremse sollte nicht direkt nach dem Gebrauch angefasst werden.

LENKUNG DES SCOOTERS

Vor der Fahrt sollte man den Lenkmechanismus überprüfen, ob er richtig installiert ist und ohne Probleme funktioniert. Das Lenkrad in der T Form ist zum Halten des Gleichgewichts und zur Lenkung gedacht. Um nach links zu fahren - drehe das Lenkrad nach links. Um nach rechts zu fahren - drehe das Lenkrad nach rechts.

SICHERHEITSMÄßNAHMEN

- Um auf dem Scooter zu fahren, suche Orte aus, an denen Du Deine Fähigkeiten verbessern kannst. Meide Gehwege und Straßen, wo Du andere Verkehrsteilnehmer treffen könntest.

- Kinder unter 8. Lebensjahr sollten immer unter ständiger Aufsicht fahren.
- Lerne langsam. Wenn Du fühlst, dass Du Gleichgewicht verlierst, warte nicht bis Du umfällst, bleibe stehen und fange wieder an.
- Meide Fahrten auf nassen, steinigen Wegen mit Löchern oder mit Ölflecken.
- Meide Fahrten in der Dunkelheit.
- Achte auf den allgemeinen Zustand des Scooters.
- Kontrolliere und reinige Achsen, Kugellager und Räder.
- Vergewissere Dich, dass alle Schrauben richtig festgedreht sind.
- Modifiziere den Scooter nicht, weil dadurch die Sicherheit gefährdet werden kann.
- Entferne alle scharfe Kanten, die während des Nutzens entstehen könnten.
- Überprüfe, ob keine Splitter und Bruchstellen entstanden sind.
- Im Fall ernster Beschädigungen sollte man den Scooter auf einen neuen auswechseln.
- Trage eine Schutzausrüstung und ziehe immer Schuhe für die Fahrt an.
- Achte auf Fußgänger und gebe ihnen immer Vortritt.
- Befolge immer die Verkehrsregeln.
- Vorbereite Dich für die Fahrt und vergewissere Dich, dass der Roller richtig montiert worden ist, um die unerwartete Bewegung der Elemente, das Einklemmen oder das unkontrollierte Zusammenklappen des Rollers zu verhindern.

MONTAGE

Verwende zur Montage der Räder (1) die im Lieferumfang gelieferten Schraubverbinder (2, 3) und die Hülsen (4).

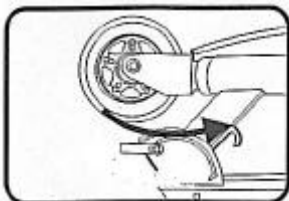
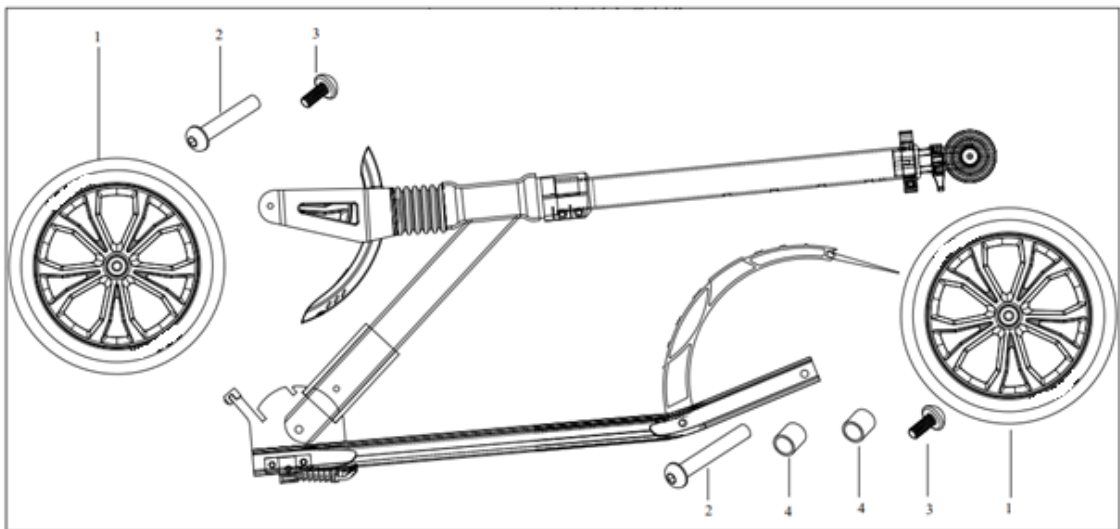

1. Öffne den Verriegelungsmechanismus.

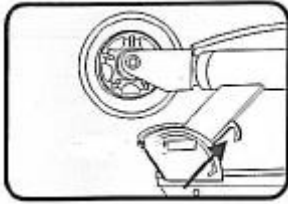

2. Ziehe den Hebel nach oben.

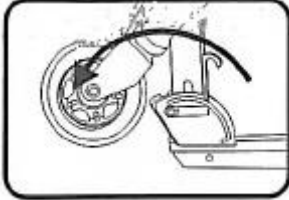

3. Klappe den Scooter auf.

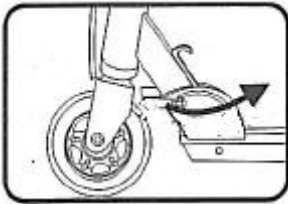

4. SchlieÙe den Verriegelungsmechanismus.

MONTAGE DER LENKERGRIFFE

Bei ausgewählten Modellen gibt es eine Blockade der Druckknöpfe, die zusätzlich der Stabilisierung der Lenkergriffe dient und den Raum zwischen den Komponenten verringert. Ziehe für die Montage die Lenkergriffe aus Kunststoff-Halterungen heraus. Lege sie dann auf beiden Seiten der Halterung an. Bei der Montage jedes Griffes hörst Du ein Klicken von der federbelasteten Kugelverriegelung (Stift). Das signalisiert die richtige Montage. Prüfe, ob beide Federknöpfe in der Halterung sichtbar sind.



EINSTELLUNG DER HÖHE DES LENKERS

Löse die Schelle des Lenkerrohrs (Hebel). Stelle die Höhe des Lenkers durch das Ausziehen des Rohrs ein, bis ein Klicken zu hören ist. Das Klicken von der federbelasteten Kugelverriegelung (Stift) bedeutet, dass die korrekte Position des Lenkers erreicht ist. Blockiere das Lenkerrohr mit der Schelle.





ACHTUNG

Die maximale Höhe ist auf dem Lenkerrohr markiert. Die markierte Auszugshöhe darf nicht überschritten werden.

DEMONTAGE

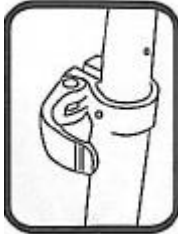

1. Öffne den Verriegelungsmechanismus vom Lenker.

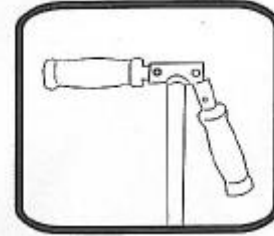

2. Hole die beiden Griffe aus der Lenkradtube raus.

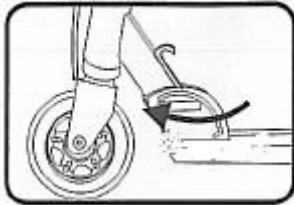

3. Öffne den Verriegelungsmechanismus.



4. Ziehe den Hebel nach oben.

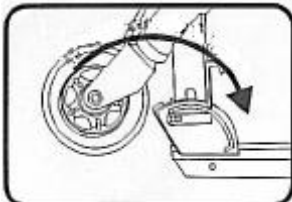

5. Klappe den Scooter zu.

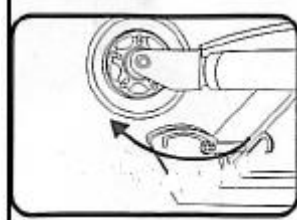

6. Schließe den Verriegelungsmechanismus.

ACHTUNG

Die Montage und Demontage sollte durch oder unter Aufsicht von Erwachsenen erfolgen.



GARANTIEBEGRENZUNGEN!

Die Reklamation an den Distributor wird nur geltend gemacht, wenn alle originale Komponenten vorhanden sind, d. h. Räder, Fahrgestell usw.

Eine Reklamation umfasst keine Verschleißteile, keine verkratzte Teile, die nicht geschmiert wurden oder wegen Korrosion nicht mehr nutzbar sind, keine Schäden, die wegen eines Unfalls, bei falscher Nutzung des Produkts, bei der Montage nicht originale Teile oder während nicht fachlicher Reparatur entstanden sind. Reklamationen wegen abgenutzter Räder oder beschädigter, eventuell gebrochener Kugellager WERDEN NICHT AKZEPTIERT: Es geht hier um Konsumware. Dieses Produkt ist nicht für akrobatische Zwecke und extreme Sportübungen (Sprünge über Hindernisse, Absprünge...) bestimmt. Der Produzent ist nicht für Schäden verantwortlich, die wegen so eines Handelns entstehen.

Eine eventuelle Reklamation muss direkt nach dem Erkennen eines Schadens in dem Geschäft gemeldet werden, wo der Scooter gekauft wurde. Der Konsument darf nicht weiter das Produkt benutzen, bei dem er einen Mangel gefunden hat.

Der Scooter darf erst reklamiert werden, wenn er gereinigt und ohne jede Verschmutzung, in einer soliden, am besten originalen Verpackung mit der Artikel-Kennzeichnung ist. Bei der Reklamation sollte man den Kaufschein vorlegen. Der Verkäufer wird eine schriftliche Stellungnahme vorbereiten, wo genaue Details über den Stand des Scooters und den Grund der Reklamation angetragen werden. Das Recht auf Reklamation erlischt nach Ablauf der Garantiezeit.



Импортер: ООО "ABISAL", ул. Св. Эльжбеты 6, 41-905 Бытом, Польша, www.abisal.pl

ВНИМАНИЕ

ПЕРЕД НАЧАЛОМ ЭКСПЛУАТАЦИИ САМОКАТА НЕОБХОДИМО ОЗНАКОМИТЬСЯ С ИНСТРУКЦИЕЙ. СОХРАНИТЕ ИНСТРУКЦИЮ.

НЕОБХОДИМО ИСПОЛЬЗОВАТЬ ИСПОЛЬЗОВАНИЕ ШЛЕМА, ЗАЩИТНЫХ ЩИТКОВ НА ЗАПЯСТЬЯ, ЛОКТИ И КОЛЕНИ.

Максимальный вес пользователя	Модель самоката
До 100 кг	HM2160

Пожалуйста, ознакомьтесь с инструкцией и соблюдайте основные правила безопасного катания на самокате.

Самокат – это спортивный инвентарь, предназначенный для активного отдыха. Самокат не предназначен для профессиональных занятий спортом и выполнения акробатических трюков. Запрыгивание и прыжки на самокате опасны.

Катание на самокате требует овладением специальными навыками. Перед началом эксплуатации самоката необходимо ознакомиться с техниками езды и торможения. Во время катания на самокате следует соблюдать осторожность. Дети должны кататься под присмотром взрослых. Настоятельно рекомендуется использование защитного оснащения, шлемов и светоотражающих элементов. Скорость всегда должна соответствовать уровню навыков катания. Для катания на самокате необходимо выбрать соответствующее покрытие. Это покрытие должно быть гладким, чистым и сухим. Следует избегать больших уклонов, скользких, пыльных, каменистых либо мокрых участков.

КОНСЕРВАЦИЯ

Регулярная консервация имеет огромное значение для безопасности катания на самокате, а также продлевает срок его эксплуатации. После окончания катания на самокате, рекомендуется его тщательно почистить и высушить. Необходимо удалить мелкие камешки и другие посторонние предметы, которые могут находиться между элементами самоката. Во время эксплуатации самоката, некоторые элементы, такие как, колеса, подшипники, оси могут изнашиваться. На эти элементы гарантия не распространяется. Необходимо регулярно проверять их техническое состояние, а в случае необходимости заменить новыми.

Самокат следует хранить в сухом месте.

КОЛЕСА

Дюрометр определяет твердость колеса. Чем выше показатель – тем тверже колесо. Например, 78A – колесо с низким показателем твердости, 92A – твердое колесо. Колеса с низким показателем твердости обеспечивают хорошее сцепление с дорогой. Твердые колеса служат дольше, но обеспечивают меньшее сцепление и меньший комфорт езды. Размеры колес изменяются в миллиметрах.

Во время катания на самокате колеса изнашиваются и их необходимо заменять через определенное время. Уровень износа колес зависит от множества факторов, таких как



стиль езды, поверхность, рост и вес пользователя, атмосферные условия, материал колес и их твердость.

Замена колес:

1. Открутить осевой болт, крепящий колеса, при помощи соответствующего инструмента.
2. Снять колесо.
3. Вынуть из колеса подшипник и втулку.
4. Вставить подшипник и втулку в новое колесо.
5. Установить колесо и зажать осевой болт.

Не следует прилагать чрезмерных усилий при затягивании болтов. Рекомендуется использовать резьбовой клей.

Колеса не вращаются плавно.

Чтобы новые колеса вращались плавно, необходимо их притереть. Подшипники жестко закреплены и для оптимальной производительности требуют нагрузки. Также необходимо проверить силу зажатия болтов.

ПОДШИПНИКИ

Существуют следующие типы подшипников:

608 z – обычные подшипники для начинающих.

608 zz АВЕС 1, 3, 5, 7, ... - хорошие подшипники с большим сроком службы.

Чем больше цифра возле АВЕС, тем больше точность подшипника и лучше материал, из которого он изготовлен.

Хорошее качество подшипников гарантирует плавную езду на самокате. Все подшипники смазаны и не требуют повторной смазки. Следует избегать пыльных, жирных и мокрых поверхностей. Мокрые или влажные подшипники следует просушить чистой тряпочкой. Изношенные подшипники необходимо заменить.

Замена подшипников:

1. Снять колесо.
2. Извлечь первый подшипник из колеса при помощи соответствующего инструмента.
3. Извлечь втулку и второй подшипник.
4. Очистить подшипник сухой тряпочкой либо заменить его новым.
5. Вставить первый подшипник в колесо.
6. Вставить втулку и второй подшипник.

ТЕХНИКИ ТОРМОЖЕНИЯ:

Для того, чтобы остановиться, необходимо снизить скорость движения, а затем спрыгнуть либо сойти с самоката, соблюдая при этом максимальную осторожность. Чтобы снизить скорость, прижимаем одну ногу к покрытию либо нажимаем пяткой на тормоз, расположенный над задним колесом.

Если у самоката есть ручной тормоз, для остановки снизьте скорость, нажав рычаг ручного тормоза, расположенного на руле.

Тормоз после многократного или постоянного использования может нагреться. Нельзя к нему прикасаться непосредственно после торможения.

УПРАВЛЕНИЕ САМОКАТОМ

Перед использованием необходимо проверить механизм управления самокатом, хорошо ли он установлен.



Ручка в форме буквы Т служит для сохранения равновесия во время езды, а также для осуществления поворотов. Для изменения направления движения влево необходимо повернуть руль также влево, для изменения движения вправо – повернуть руль вправо.

ОСНОВНЫЕ МЕРЫ БЕЗОПАСНОСТИ

- Для катания на самокате выбирайте такие места, в которых вы сможете улучшить свои умения, не используйте самокат на тротуарах и проезжих частях дорог, в местах скопления людей.
- Дети до восьми лет должны кататься на самокате под постоянным присмотром взрослых.
- Обучайтесь, катаясь медленно. Если вы чувствуете, что теряете равновесие, не ждите, пока упадете, остановитесь и начните заново.
- Избегайте езды по мокрой, поврежденной, каменистой поверхности, а также поверхности, на которой находятся масляные пятна и т.п.
- Не используйте самокат ночью и в условиях плохой видимости.
- Проверяйте общее техническое состояние самоката.
- Проверяйте и очищайте оси, подшипники и колеса.
- Убедитесь, что все болты хорошо зажаты.
- Не видоизменяйте самокат, так как это может угрожать безопасности.
- Необходимо удалить все острые края, образовавшиеся во время эксплуатации.
- Необходимо проверять, не появились ли зазубрины и трещины.
- В случае серьезных повреждений, самокат необходимо заменить новым.
- Надевайте соответствующую защитную одежду и всегда обувайте обувь для езды на самокате.
- Всегда обращайтесь внимание на пешеходов и уступайте им дорогу.
- Во время катания всегда соблюдайте правила дорожного движения.
- Подготовьтесь к поездке и убедитесь, что устройство настроено правильно, чтобы избежать раскачивания элементов, защемления или неконтролируемого складывания самоката.

Монтаж

Для крепления колес (1) используйте прилагаемые резьбовые соединения (2, 3) и втулки (4).

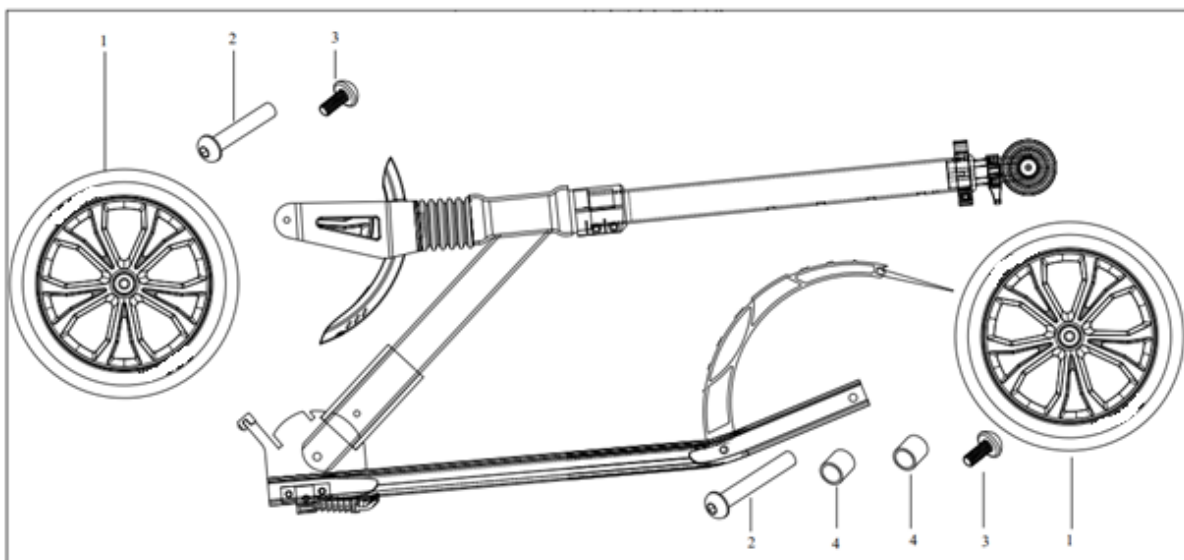

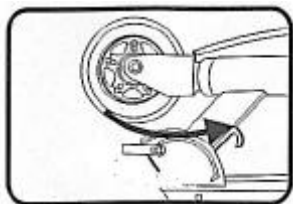

1. Освободите блокирующий механизм.

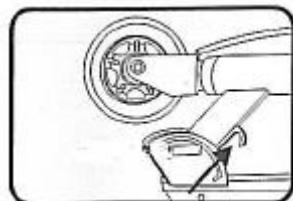

2. Потяните рычажок вверх.

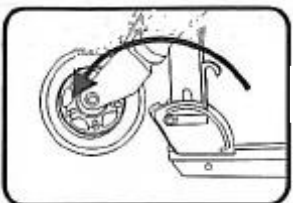

3. Разложите самокат.

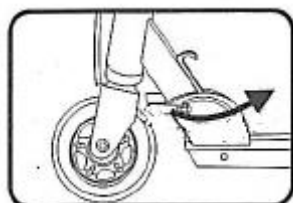

4. Зафиксируйте блокирующий механизм.

МОНТАЖ РУЧЕК РУЛЯ

В некоторых моделях есть блокировка кнопок, которая дополнительно стабилизирует ручки и уменьшает люфт между элементами. Чтобы установить ручки, вытащите их из пластиковых держателей, затем поместите их по обеим сторонам от кронштейна рулевого управления. При установке каждой ручки вы услышите щелчок подпружиненный шаровой фиксатор (штифт), указывающий, что она установлена правильно. Убедитесь, что в кронштейне видны обе пружинные кнопки.



РЕГУЛИРОВКА ВЫСОТЫ РУЛЯ

Разблокируйте замок рулевой колонки (рычаг), отрегулируйте высоту руля, выдвинув ручку, пока не услышите щелчок подпружиненный шаровой фиксатор (штифт), сигнализирующий о том, что руль установлен правильно, затем заблокируйте рулевую колонку с помощью замка



ВНИМАНИЕ

Максимальная высота выдвижения руля указана на стержне руля. Нельзя ее превышать.

РАЗБОРКА

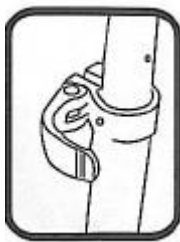

1. Снимите блокировку руля.

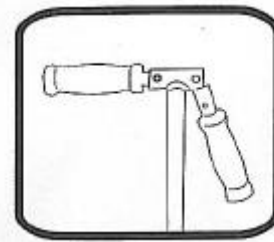

2. Выньте обе ручки из поперечной трубки руля.

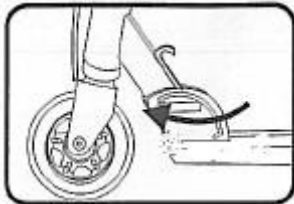

3 Освободите блокирующий механизм.



4. Потяните рычажок вверх.

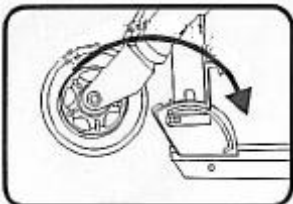

5. Сложите самокат.

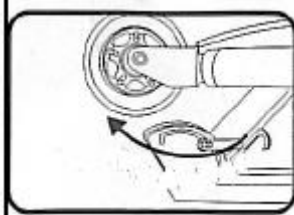

6. Зафиксируйте блокирующий механизм.

ВНИМАНИЕ

Сборка и разборка самоката должна осуществляться взрослыми либо под их присмотром.



ОГРАНИЧЕНИЯ ГАРАНТИИ!

Рекламации принимаются дистрибьютором лишь на самокаты со всеми оригинальными компонентами, такими как колеса, рама и т.п.

Гарантия не распространяется на повреждения, вызванные падением, неправильной эксплуатацией либо неправильным ремонтом, изношенные части, несмазанные, поцарапанные, поврежденные коррозией части, повреждения вызванные использованием неоригинальных запасных частей. Рекламации по износу колес либо поврежденных, сломанных подшипников НЕ ПРИНИМАЮТСЯ. Данный продукт не предназначен для выполнения акробатических и экстремальных спортивных трюков (прыжки через препятствия, спрыгивание...). Производитель не несет ответственности за ущерб, причиненный здоровью и имуществу, во время вышеуказанного использования.

Рекламация должна быть немедленно подана в магазин, в котором были куплен самокат, в случае обнаружении дефекта. Покупатель не может больше пользоваться товаром, в котором он обнаружил дефект.

Самокат сдается по гарантии в чистом виде, в прочной, лучше оригинальной упаковке, с обозначением кода товара. При подаче рекламации следует представить доказательство покупки товара. Продавец примет рекламацию в письменном виде, где точно будет описана причина рекламации. Право на подачу рекламаций истекает с истечением гарантийного срока.



KARTA GWARANCYJNA

Nazwa artykułu:

Kod EAN:

Data sprzedaży:

WARUNKI GWARANCJI

1. Sprzedawca w imieniu Gwaranta udziela gwarancji na terytorium RP na okres 24 miesięcy od daty sprzedaży.
2. Gwarancja będzie respektowana przez sklep lub serwis po przedstawieniu przez klienta:
 - czytelnie i poprawnie wypełnionej karty gwarancyjnej z pieczętą sprzedaży oraz podpisem sprzedawcy
 - ważnego dowodu zakupu sprzętu z datą sprzedaży / rachunku / reklamowanego towaru
3. Ewentualne wady i uszkodzenia ujawniane w okresie gwarancyjnym będą naprawiane bezpłatnie w terminie nie dłuższym niż 21 dni od daty dostarczenia towaru do sklepu lub serwisu.
4. W przypadku konieczności sprowadzenia części z importu okres gwarancji może się wydłużyć o czas niezbędny do jej sprowadzenia jednak nie dłużej niż o 40 dni.
5. Gwarancją nie są objęte: - Uszkodzenia mechaniczne i wywołane nimi wady,
 - uszkodzenia i wady wynikłe wskutek niewłaściwego z przeznaczeniem użytkowania i przechowywania,
 - niewłaściwy montaż i konserwacja,
 - uszkodzenia i zużycie takich elementów jak: linki, paski, elementy gumowe, pedały, uchwyty z gąbki, kółka, łożyska itp.
6. Gwarancja traci ważność w przypadku: - Upływu terminu ważności,
 - samodzielnych napraw,
 - nieprzestrzegania zasad prawidłowej eksploatacji.
7. Duplikaty karty gwarancyjnej nie będą wydawane.
8. Produkt oddany do naprawy powinien być kompletny i czysty. W przypadku stwierdzenia braków ,serwis ma prawo odmówić przyjęcia do naprawy . W przypadku dostarczenia brudnego produktu serwis może odmówić jego przyjęcia lub też na koszt klienta za jego pisemną zgodą dokonać czyszczenia.
9. Gwarancją nie są objęte czynności związane z montażem ,konserwacją które zgodnie z instrukcją obsługi użytkownik zobowiązany jest wykonać we własnym zakresie.
10. Gwarant informuje również, że prowadzi serwis pogwarancyjny.
11. Towar powinien być w oryginalnym opakowaniu i zabezpieczony do wysyłki.

Gwarancja na sprzedany towar nie wyłącza, nie ogranicza ani nie zawiesza uprawnień kupującego wynikających z niezgodności towaru z umową.

SPRZĘT NIE JEST PRZEZNACZONY DO UŻYTKU W CELACH REHABILITACYJNYCH I TERAPEUTYCZNYCH.

ADNOTACJE O PRZEBIEGU NAPRAW

L.p.	Data zgłoszenia	Data wydania	Przebieg napraw	Podpis odbierającego (sklep, właściciel)



GUARANTEE CARD

Article name:

EAN code:

Date of sale:

GUARANTEE

1. The Seller provides guarantee on behalf of the Guarantor within the territory of the Republic of Poland for the period of 24 months from the date of sale.
2. The Guarantee will be recognised by the shop or service centre after the client provides:
 - clearly and correctly filled-in guarantee card with the sale stamp and the seller's signature - valid purchase confirmation for the equipment including the date of sale / bill / - complained product.
3. Possible defects and damages revealed during the guarantee period shall be remedied free of charge within not more than 21 days from the delivery of the product to the shop or service.
4. Should it be necessary to import some components, the guarantee term can be extended by the period required to import such part, however such period shall not be longer than 40 days.
5. The guarantee does not cover:
 - mechanical damages and subsequent defects,
 - damages and defects resulting from incorrect storage and usage of the equipment against its purpose,- incorrect assembly and maintenance,
 - damages and consumption of such elements as: cables, straps, rubber parts, pedals, sponge grips, wheels, bearings, etc.
6. The guarantee expires in the event of:
 - expiry of the validity term,
 - self-repairs,
 - failure to follow the rules of correct operation.
7. No duplicates of the guarantee cards shall be issued.
8. The product handed over for repair should be complete and clean. If some parts are missing, the service is entitled to refuse to accept the product for repair. The service may refuse to accept a dirty product or clean in on the client's expense after the client's written permit.
9. The guarantee does not cover activities related to assembly, maintenance, which, according to the instruction, the user is obliged to perform themselves.
10. The Guarantor also informs that they offer post-guarantee service.
11. The product should be provided in its original packaging and should be secured for shipment.

The guarantee for sold goods is not exclusive, does not limit or suspend entitlements of the buyer resulting from the non-compliance of the product with the agreement.

THE EQUIPMENT IS NOT INTENDED FOR REHABILITATION AND THERAPY

NOTES ON THE COURSE OF REPAIRS

Item	Date of notificacion	Date of provision	Course of repairs	Signature of the recipient (shop, owner)



ZÁRUČNÍ LIST

Název produktu:

EAN kód:

Datum prodeje:

ZÁRUČNÍ PODMÍNKY

1. Prodávající jménem Ručitele poskytuje záruku na území Polska po dobu 24 měsíců od data prodeje.
2. Záruka bude respektována obchodem nebo servisem po předložení zákazníkem:
 - čitelně a správně vyplněného záručního listu s razítkem a podpisem prodávajícího
 - platného doklad o koupi produktu s datem prodeje (účtu)
 - reklamovaného produktu
3. Jakékoli závady a poškození odhalené během záruční doby budou opraveny bezplatně nejdéle do 21 dnů ode dne doručení do obchodu nebo servisu.
4. Je-li třeba produkt převést z jiné země, může být záruční lhůta prodloužena o dobu nezbytnou k jeho vrácení, nejdéle však o 40 dnů.
5. Záruka se nevztahuje na:
 - mechanické poškození a vady způsobené nimi
 - poškození a vady vyplývající z nesprávného použití a skladování- špatnou montáž a údržbu
 - poškození a opotřebení součástí které podléhají zkáze, jako jsou kabely, pásy, pryžové prvky, pedály, držáky na houby, kola, ložiska atd.
6. Záruka zaniká, pokud:
 - vyprší její platnost
 - bylo do produktu neodborně zasazeno- nebyla dodržena pravidla řádné údržby
7. Duplikáty záručního listu nebudou vydány.
8. Produkt dodaný do opravy by měl být kompletní a čistý, v opačném případě má servis právo odmítnout přijetí produktu do opravy. V případě dodání špinavého produktu může servis odmítnout jeho přijetí do opravy, nebo na náklady zákazníka stroj vyčistit s jeho písemným svolením k čištění.
9. Záruka se nevztahuje na činnosti související s montáží a údržbou, které musí podle uživatelské příručky provádět sám uživatel.
10. Ručitel také informuje, že provozuje pozáruční servis.
11. Výrobek by měl být v původním obalu a zajištěn pro přepravu.

Záruka na prodané zboží nevyklučuje, neomezuje nebo nezavazuje práva kupujícího vyplývající z nedodržení záručních podmínek.

ZAŘÍZENÍ NENÍ URČENO K POUŽITÍ PRO RAHABILITAČNÍ A TERAPEUTICKÉ ÚČELY.

UPOZORNĚNÍ O OPRAVĚ

Č.	Datum nahlášení	Datum vydání	Průběh oprav	Podpis příjemce (obchod, majitel)



GARANTIEKARTE

Artikelname:

EAN-Code:

Verkaufsdatum:

GARANTIEBEDINGUN

3. Der Verkäufer gewährt im Namen des Garanten eine Garantie für 24 Monate nach dem Verkaufsdatum auf dem Hoheitsgebiet der Republik Polen.
4. Die Garantie wird von dem Laden oder dem Service nach Vorlage:
 - der leserlich und korrekt ausgefüllten Garantiekarte mit Verkaufsstempel und Unterschrift des Verkäufers
 - eines gültigen Kaufnachweises für das Gerät mit dem Verkaufsdatum / Rechnung/
 - der beanstandeten Ware
 durch den Kunden respektiert
6. Während der Garantiezeit festgestellte Mängel und Schäden werden innerhalb von 21 Tagen nach dem Datum der Lieferung an den Laden oder den Service kostenlos repariert.
7. Falls es erforderlich ist, importierte Ersatzteile einzuführen, kann die Gewährleistungsfrist um die Zeit, die erforderlich ist, um den Import durchzuführen, jedoch nicht länger als 40 Tage verlängert werden.
8. Die Garantie umfasst nicht: - mechanische Schäden und die durch Schäden verursachten Mängel,
 - Schäden und Mängel infolge unsachgemäßer Verwendung und Lagerung,
 - falsche Montage und Wartung,
 - Beschädigung und Verschleiß von Elementen wie: Kabeln, Riemen, Gummielementen, Pedalen, Schwammhaltern, Rädern, Lagern usw.
6. Die Garantie erlischt: - nach Ablauf der Haltbarkeit,
 - bei freiwilligen Reparaturen,
 - Nichteinhaltung der Regeln für den ordnungsgemäßen Betrieb.
12. Duplikate der Garantiekarte werden nicht ausgestellt.
13. Das zu reparierende Produkt sollte vollständig und sauber sein. Bei Feststellung von Mängeln ist der Service, die Annahme zur Reparatur zu verweigern. Im Falle der Lieferung eines verschmutzten Produkts kann der Service die Annahme verweigern oder auf Kosten des Kunden mit seiner schriftlichen Genehmigung die Reinigung durchführen
14. Die Garantie erstreckt sich nicht auf Tätigkeiten im Zusammenhang mit Montage und Wartung, zu deren Durchführung der Benutzer gemäß der Bedienungsanleitung selbst verpflichtet ist
15. Der Garant teilt ferner mit, dass er einen Nachgarantieservice durchführt.
16. Das Produkt sollte sich in der Originalverpackung befinden und für den Versand gesichert sein.

Die Garantie für die verkaufte Ware schließt die Rechte des Käufers aus der Nichtübereinstimmung der Ware mit dem Vertrag nicht aus, schränkt sie nicht ein und setzt sie nicht aus.

DAS GERÄT IST NICHT ZUR VERWENDUNG ZUR REHABILITATION UND THERAPEUTISCHEN ZWECKEN BESTIMMT

VERMERKE ÜBER DEN VERLAUF DER REPARATUREN

Lfd. Nr.	Datum der Anmeldung	Datum der Ausgabe	Verlauf der Reparaturen	Unterschrift des Empfängers (Laden, Eigentümer)



ГАРАНТИЙНЫЙ ТАЛОН

Название товара:

Код EAN:

Дата продажи:

Условия гарантии

1. Продавец от имени Гаранта предоставляет гарантию на территории Республики Польша на срок 24 месяцев с даты продажи.
2. Гарантия будет рассматриваться магазином или сервисным центром после предъявления клиентом:
 1. правильно заполненного гарантийного талона со штампом и подписью продавца
 2. важное подтверждение приобретения устройства с датой продажи/счета
 3. рекламированного товара
3. Возможные недостатки и повреждения появившиеся в гарантийном сроке будут устраняться бесплатно в течение не более 21 дня с даты поставки товара в магазин или сервисный центр.
4. В случае необходимости импорта частей гарантийный срок может продлиться на время необходимое для импорта частей, однако не превышающего 40 дней.
5. Гарантия не распространяется на:
 - механические повреждения и вызванные ими недостатки товара,
 - повреждения и недостатки вызванные вследствие неправильного пользования и хранения,
 - неправильный монтаж и уход,
 - повреждения и износ таких элементов как: канаты, ремни, резиновые детали, педали, мягкие ручки, колеса, подшипники и т.п.
6. Гарантия недействительна в случае:
 - истечения срока годности,
 - самостоятельного ремонта,
 - несоблюдения условий правильной эксплуатации.
7. Дубликаты гарантийного талона не выдаются.
8. Сдаваемый в ремонт товар должен быть комплектный и чистый. В случае обнаружения недостатков, сервис вправе отказать принять товар. В случае сдачи загрязненного товара сервис вправе отказать принять товар либо за счет клиента и его письменного разрешения совершить очистку.
9. Гарантия не распространяется на монтаж и уход, которые в соответствии с инструкцией эксплуатации пользователь производит за свой счет.
10. Гарант сообщает о том, что ведет послегарантийный сервис.
11. Товар должен быть в оригинальной упаковке и обеспечен для отправки.

Гарантия на проданный товар не исключает, не ограничивает и не прекращает прав покупателя, вследствие несоответствия товара с договором.

ТОВАР НЕ ПРЕДНАЗНАЧЕН ДЛЯ РЕАБИЛИТАЦИОННЫХ И ТЕРАПЕВТИЧЕСКИХ ЦЕЛЕЙ.

ИНФОРМАЦИЯ О РЕМОНТЕ

№	Дата сдачи	Дата выдачи	Описание ремонта	Подпись принимающего (магазин, владелец)